

 BRADY®

# M710

**ПРИНТЕР ЭТИКЕТОК**

**Самый быстрый портативный принтер  
для промышленной маркировки**

Успевайте сделать больше  
за меньшее время



BRADY – один из ведущих производителей оборудования и расходных материалов для промышленной маркировки и идентификации, решений в области безопасности производственных предприятий, технологических процессов и персонала. Узнав о BRADY и продукции этой марки, Вы поймете, что такое качественная и надежная идентификация.

### Инновации

BRADY постоянно развивается. Компания предлагает решения для всех отраслей промышленности. Развивая только самые эффективные концепции, корпорация стремится к удовлетворению потребностей тысяч клиентов по всему миру, предлагая лучшие продукты на рынке.

### Преимущества

Основное преимущество BRADY – широкая гамма решений по идентификации и технологиям безопасности в разных сегментах рынка. Нашим клиентам доступны множество товаров и услуг: от этикеток и принтеров, знаков безопасности и системы предупреждающей блокировки и маркировки Lockout Tagout до сервисного и технического обслуживания, комплексного обучения.

### Доверие

Более ста лет имя BRADY ассоциируется с высоким качеством, доверием и надежностью. Компания предлагает лучшее для Вашего производства, так как понимает важность качественной и надежной маркировки. Идентификация кажется мелочью, но каждому специалисту известно, как важна эта мелочь.

### Информация

Получите профессиональную консультацию у официального дистрибьютера BRADY в России – компании «ЮНИТ МАРК ПРО». Наши специалисты предоставят Вам все возможности и отраслевые решения, которыми мы располагаем.



ЮНИТ МАРК ПРО (ЮМП) – официальный дистрибьютор в России зарубежной продукции, которая эффективно решает задачи по промышленной маркировке и безопасности, улучшает качество и скорость электромонтажных работ, повышает надежность работы оборудования после обслуживания и увеличивает время между ремонтами.

В нашем портфеле продукция, объединенная одним принципом – это лучшие на мировом рынке предложения для промышленности. Причем каждый производитель успешно развивается на протяжении многих десятилетий, предлагая только проверенные надежные решения, работающие годами, сертифицированные, с гарантией и сервисным обслуживанием.

ЮМП предлагает:

- Продукцию для промышленной маркировки, безопасности и экологии BRADY.
- Оборудование для механической и лазерной маркировки SIC Marking.
- Кабельные наконечники и соединители GLW, CHEMBRE, SAFAK, KLAUKE, ТМЛ (ЮМП).
- Инструменты и расходные материалы для электромонтажных работ CHEMBRE, SAFAK, WEICON-Tools, KLAUKE.
- Кабельно-проводниковую продукцию TF KABLE.
- Промышленную химию для ремонта, восстановления и обслуживания оборудования.
- Маркеры Markal для промышленной маркировки.

Ассортимент ЮМП удачно дополняет друг друга и применяется во всех отраслях промышленности. Российские предприятия имеют возможность использовать передовые разработки для повышения конкурентоспособности выпускаемой продукции. Клиенты ЮМП получают стабильное качество, системные поставки, выгодные партнерские условия.



# M710 принтер этикеток

## BRADY преимущества

Когда дело доходит до идентификации, безопасности и соответствия требованиям, сотрудничество с Brady дает явные преимущества. Мы ставим наших клиентов на первое место во всем, что делаем.

Наша цель - предоставить вам непревзойденный клиентский опыт. Мы неустанно стремимся к производительности и совершенству - в наших продуктах, услугах и людях.

Наши продукты и решения работают так, что другие просто не могут сравниться с ними.

Наши сотрудники работают так, что регулярно превосходят ваши ожидания. А наша сосредоточенность и дисциплина направлены на обеспечение надежной и долгосрочной работы для наших клиентов.

Brady - это компания, которой вы доверяете когда производительность важнее всего.

**Более подробная информация о преимуществах на сайте: [www.umpgroup.ru](http://www.umpgroup.ru)**

## Содержание

- 4 Один умный принтер для печати всего
- 5 M710 с первого взгляда
- 6 Размеры шрифтов и библиотека символов
- 7 Приложения
- 10 Преимущества маркировки
- 11 Что такое профессиональная этикетка?
- 12 Таблица материалов
- 13 Риббоны
- 14 Идентификация, ЦОД/Дата-центры идентификация данных
- 30 Общая и промышленная идентификация
- 34 Безопасность и идентификация объекта
- 38 Электроника
- 40 Лабораторная идентификация
- 49 Артикулы основных материалов
- 52 Программное обеспечение Brady Workstation
- 53 Технические характеристики принтера
- 54 M710 и аксессуары
- 55 Техническая служба BRADY



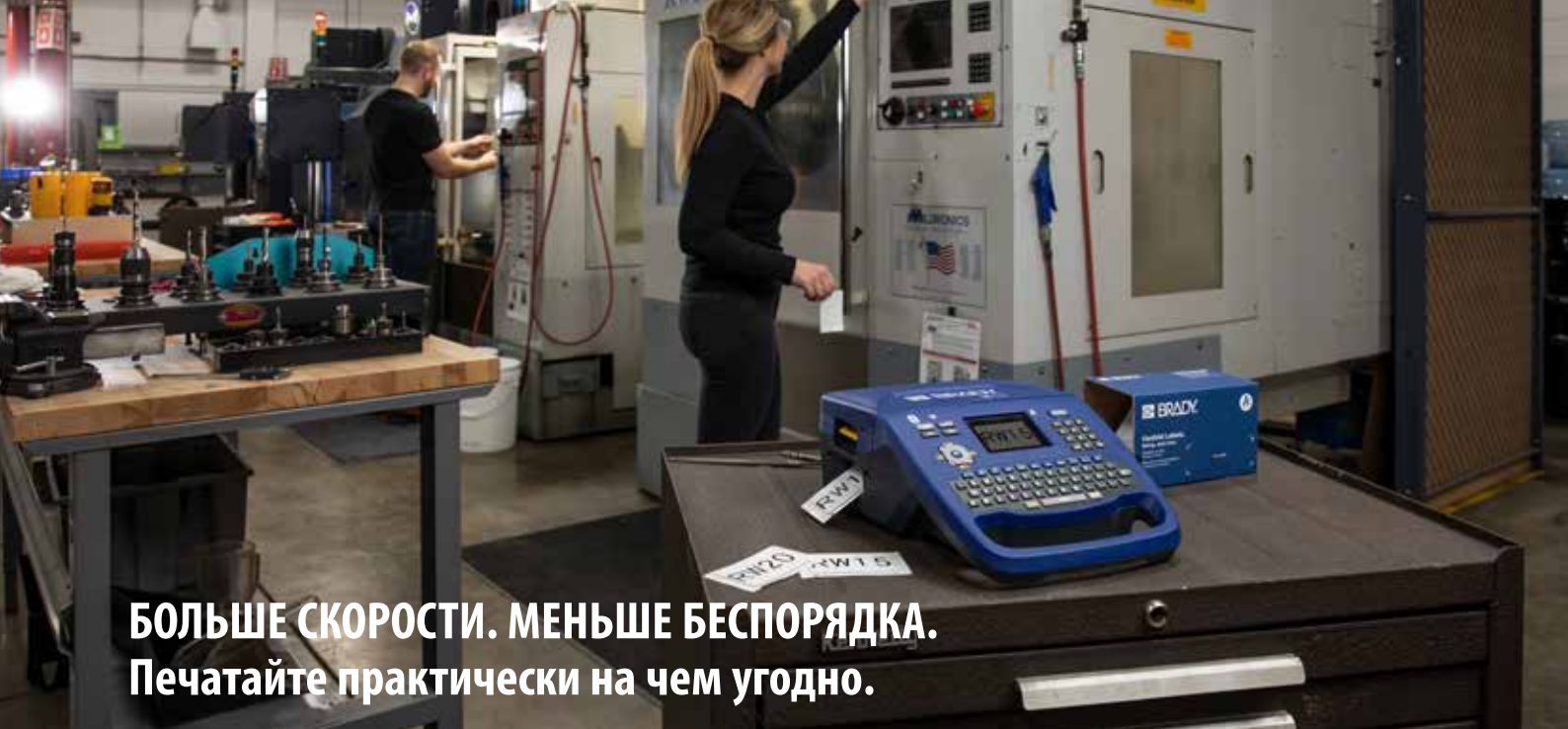

## БОЛЬШЕ СКОРОСТИ. МЕНЬШЕ БЕСПОРЯДКА. Печатайте практически на чем угодно.

Беритесь за большее количество работ и выполняйте их в рекордно короткие сроки с помощью совершенно нового принтера этикеток M710. Быстрый и гибкий, это ваш инструмент для беспрепятственного создания этикеток в полях и на производстве. Создавайте дизайн и печатайте с помощью мобильного приложения, программного обеспечения или клавиатуры и цветного сенсорного экрана. Наслаждайтесь печатью на самых прочных материалах, а также дополнительной долговечностью благодаря литий-ионному аккумулятору, которого хватает на весь день. Лучшая производительность на площадке начинается с M710.



### СДЕЛАЙТЕ БОЛЬШЕ С:



**МОЛНИОСНАЯ СКОРОСТЬ  
ПЕЧАТИ**



**ГИБКОСТЬ  
ОТ ЦЕХА К ПОЛЮ**



**БОЛЕЕ 60 ВАРИАНТОВ  
МАТЕРИАЛОВ**



Смотрите обучающие видео  
на нашем YouTube - канале  
Brady



отсканируйте QR-код

## Лаконичный интерфейс для более крупных применений

Печать 76 мм\сек. Автоматический резак. Печатайте 4500 этикеток за 1 заряд батареи.

С принтером М710 вы сможете выполнить работу правильно на любой строительной площадке. Благодаря встроенной скорости и дополнительной долговечности, позволяющей выдерживать более продолжительные нагрузки и более жесткие условия работы, это наш самый совершенный принтер на сегодняшний день. Подключайтесь к работе другими способами с помощью программного обеспечения или мобильного приложения. Создавайте дизайн и печатайте с помощью клавиатуры, вашего телефона или ПК. Когда вы будете готовы взять на себя больше, убедитесь, что это возможно с М710.

**2 ГОДА  
ГАРАНТИЯ**



**A** Скорость печати до 76 мм в секунду



**B** Простая загрузка материала во внутрь принтера или внешняя подача BULK-рулонов



**C** USB-порт для импорта и сохранения файлов, списков и графики



**D** Перезаряжаемый литий-ионный аккумулятор печатает до 4500 этикеток за один раз

## Выполняйте работу правильно на любой рабочей площадке

### Оптимизируйте свою производительность с помощью материалов Brady

M710 усердно работает за кулисами, чтобы вы могли поддерживать высокую производительность и работать без проблем. Благодаря интеллектуальной технологии он взаимодействует с материалами для этикетирования и программным обеспечением для более плавной настройки и печати этикеток. Он распознает размер, тип, цвет, количество и совместимость материала и подстраивается под них, а также настраивает надлежащие параметры скорости печати. Все это происходит автоматически, что избавляет вас от необходимости вносить коррективы методом проб и ошибок.



#### МАЛЕНЬКИЙ РУЛОН

- ▶ Выполняйте свою работу с помощью более чем 50 высокоэффективных материалов и более 1300 вариантов этикеток.

#### BULK-РУЛОНЫ

- ▶ Экономьте больше - покупайте BULK-рулоны: более 14 материалов и более 200 вариантов этикеток.

#### ЗАКАЗНЫЕ ПОЗИЦИИ

- ▶ У вас есть особые потребности? Наслаждайтесь неограниченными вариантами этикеток из более чем 70 различных материалов.



#### Наслаждайтесь более качественной маркировкой с использованием оптимизированных аутентичных материалов Brady с "A"

Оригинальные материалы прекрасно сочетаются с принтерами Brady, обеспечивая повышенную производительность и надежность, которых просто нет у других принтеров. Мы предлагаем вам самую широкую гамму цветов, отделок и целевых применений в отрасли. Будьте подлинными. Становись лучше с Брэди.

### Преимущества экономии вашего времени и затрат включают в себя:



**СОКРАЩЕНО ВРЕМЯ НАСТРОЙКИ**



**МЕНЬШЕ ОШИБОК НА ЭТИКЕТКАХ**



**УДОБНОЕ СОЗДАНИЕ ЭТИКЕТКИ**



**УМЕНЬШЕНИЕ МАТЕРИАЛЬНЫХ ОТХОДОВ**



Смотрите обучающие видео на нашем YouTube-канале Brady.



Отсканируйте QR-код

## Электрика, ЦОД, СКС, Телеком

### Маркировка проводов и кабелей

для кабелей передачи данных по витой паре (UTP, FTP...), волоконно-оптических кабелей, проводников, компьютерных проводов, проводов для электромонтажа и кабели, силовые кабели и кабели заземления, энергетические кабели...



Термоусаживаемые маркеры



Самоламинирующий маркер



Этикетки оборачивающиеся вокруг кабеля



Флажковая маркировка



Бирки

**Маркировка компонентов** для коммутационных панелей, панелей управления, перфорационных блоков, клеммных колодок, распределительных коробок, лицевых панелей...



Замена табличек

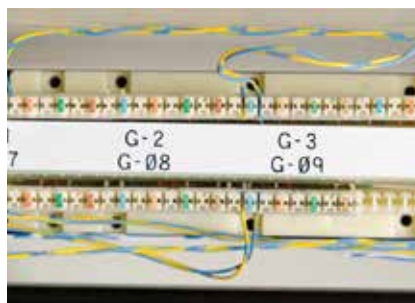

Этикетки для терминальных блоков



Патч-панели

## Общая и промышленная идентификация

**Маркировка активов и компонентов** для нанесения на все виды поверхностей (гладкие, шероховатые, текстурированные, с низким энергопотреблением ...).



Общая маркировка оборудования



Этикетки контроля вскрытия



Общая маркировка

## Безопасность и идентификация объекта



Маркировка трубопровода



Маркировка оборудования для пищевой промышленности



Указатели выхода и направления движения



Этикетки для технического обслуживания



Разметка напольная и общая



Знаки безопасности и этикетки



Складская маркировка в рамках 5S



Морозостойкие этикетки



Магнитные этикетки

## Идентификация в электронике

**Маркировка печатных плат** для идентификации платы (также рассеивающая статическое электричество), печатная плата SMT – сверху/снизу...



Этикетки из полиэстера



Этикетки из полиимида



Электростатические диссипативные



## Лабораторная идентификация

**Отслеживание образцов** Идентификация для отслеживания образцов в гистологических лабораториях: используйте технологию штрих-кодов для предотвращения ошибочного диагноза.



Соломинки и стержни



Маркировка крышек флаконов



Этикетки для флаконов и тюбиков



Этикетки для конических трубок

**Маркировка процесса получения образцов**, поддерживающая микроскопический анализ клеток и тканей в патологоанатомических и клинических лабораториях.



Этикетки для центрифуг/микроцентрифуг



Этикетки для предметных стекол

**Идентификация хранения образцов**, поддерживающая сбор образцов и обращение с ними, таких как образцы крови, криопробы и т.д.



Крио этикетки



Этикетки для кассет



Этикетки для высоких температур

**Идентификация для лаборатории в рамках LEAN** для маркировки товаров общего назначения.



Контрольные этикетки



Бутылки, колбы и посуда



Этикетки для лабораторного оборудования общего назначения

### Теперь не нужно тратить время, чтобы понять куда и какой провод идет

Используйте прочные и устойчивые к различным воздействиям материалы для маркировки всех компонентов и эффективной организации работы сети.

### Профессиональная идентификация проводов, кабелей и компонентов позволит вам:

- Максимально быстро определить, где находится неполадка.
- Четко маркировать детали для предстоящего технического обслуживания.
- Проследить всю историю подключений, срок службы и производителя.
- Добавить правила техники безопасности или меры предосторожности.

Обратите внимание, сколько времени и денег теряет ваша компания, пытаясь проследить неопознанный неисправный кабель, провод или компонент.

Насколько важно для вас и для вашей компании всегда вовремя осуществлять сервисное обслуживание и видеть зоны риска работы оборудования?

**Профессиональная маркировка сохранит вам время и деньги!**



## Правильное сочетание подложки, поверхностного слоя, основы, клея и подложки этикетки обеспечивают максимальную стойкость к различным воздействиям и долговечность.

- 1 Поверхностный слой – придает этикетке цвет и структуру. От него зависит, как ляжет печать и сможет ли ваша маркировка стоять против внешних воздействий, огня, химических веществ или высокой температуры.
- 2 Основа – отвечает за форму и обеспечивает прочность и гибкость, а также химическое и температурное сопротивление.
- 3 Адгезия (клей) – основной элемент, отвечающий за устойчивость вашей маркировки. От него зависит, как долго этикетка сможет держаться без отслаивания.
- 4 Подложка выполняет функцию основы самоклеящейся этикетки и защиты ее клеевого слоя от пыли и повреждения до этапа приклеивания.

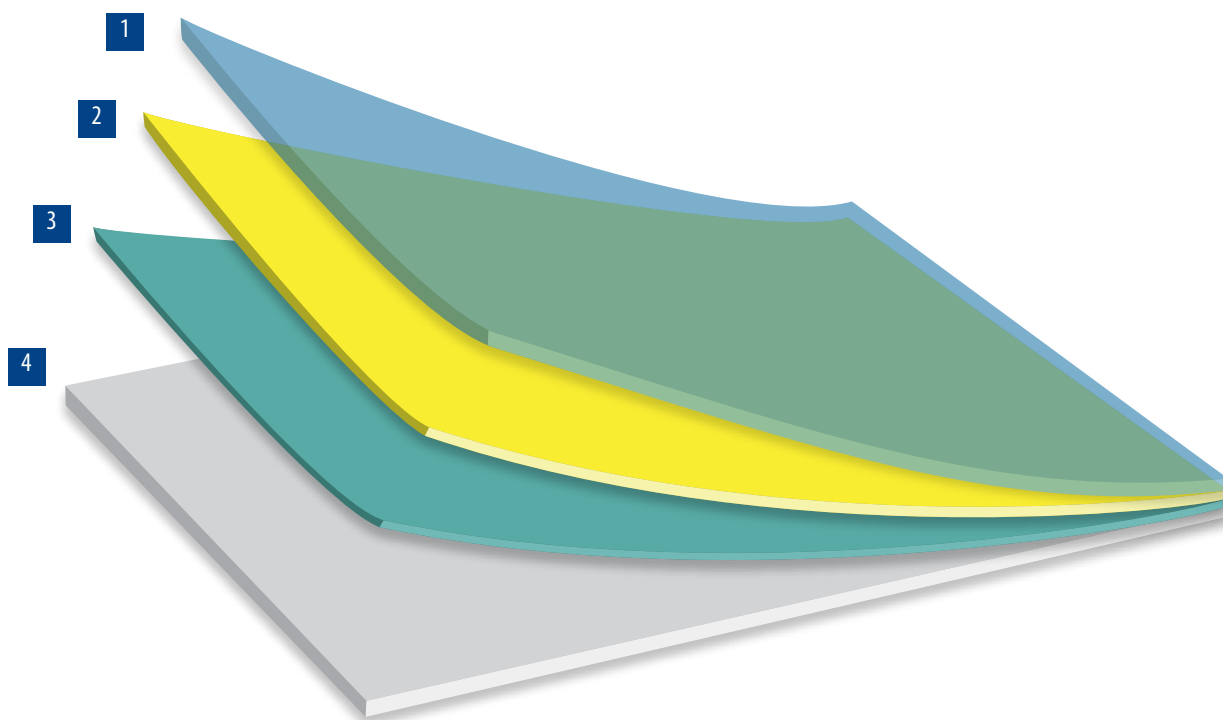

### Важно!

Только при правильном подборе материала этикетки и риббона (красящей ленты) можно гарантировать максимальную стойкость маркировки



Мы постоянно стараемся улучшать и расширять ассортимент материалов для этикеток, поэтому регулярно проверяйте наличие обновлений ПО, чтобы быть уверенными, что у вас всегда есть доступ к новейшим материалам.

| Материал     |   |
|--------------|---|
| B-109        | Полиэтилен                              |
| B-342        | Полиолефин                              |
| B-348        | Полиолефин                              |
| B-351        | Винил контроля вскрытия                 |
| B-362        | Металлизованный винил контроля вскрытия |
| B-412        | Полипропилен                            |
| B-414        | Полиэстер                               |
| B-417        | Самоламинирующийся винил                |
| B-422        | Полиэстер                               |
| B-423        | Полиэстер                               |
| B-424        | Бумага                                  |
| B-425A       | Полипропилен                            |
| B-427        | Самоламинирующийся винил                |
| B-428        | Металлизованный полиэстер               |
| B-430        | Полиэстер                               |
| B-435        | Металлизованный полиэстер               |
| B-437        | Поливинилфторид                         |
| B-459        | Полиэстер                               |
| B-461        | Самоламинирующийся винил                |
| B-472        | Полиимид                                |
| B-473        | Полиэстер                               |
| B-481        | Полиэстер                               |
| B-483A       | Полиэстер                               |
| B-483A/B-634 | Полиэстер с полиэстеровым ламинатом     |
| B-486B       | Металлизованный полиэстер               |
| B-488        | Полиэстер                               |
| B-489A       | Полиэстер                               |
| B-490        | Полиэстер                               |

| Материал |   |
|----------|---|
| B-492    | Полиэстер   |
| B-498    | Виниловая ткань                                     |
| B-499    | Нейлоновая ткань                                    |
| B-509    | Магнитный полиэстер                                 |
| B-526    | Фотолюминесцентный полиэстер                        |
| B-529    | Полипропилен  |
| B-530    | Винил контроля вскрытия                             |
| B-549    | Полиэстер   |
| B-569    | Полиэстер   |
| B-581    | Винил   |
| B-582    | Фотолюминесцентный полиэстер                        |
| B-584    | Светоотражающий полиэстер                           |
| B-595    | Винил   |
| B-642    | Поливинилфторид                                     |
| B-717    | Полиимид  |
| B-718    | Полиимид  |
| B-719    | Полиимид  |
| B-724    | Полиимид  |
| B-727    | Полиимид  |
| B-7593   | Полиэстер ламинированный на вспененной основе EPREP |
| B-7598   | Полиэстеровые бирки                                 |
| B-7599   | Полиэтилен  |
| B-7641   | Полиолефин  |
| B-7643   | Полиэфирный полиуретан                              |
| B-7696   | Винил   |
| B-7697   | Полиэстер   |
| B-854    | Полиэстер   |
| B-855    | Полиэстер   |

## Совместимые расходные



Большинство расходных материалов от M610 совместимы с M710, с помощью адаптера этикеток, входящий в комплект поставки с принтером M710. Дополнительные адаптеры доступны для заказа (арт. brd147998)



## Bulk упаковка для печати в больших объемах этикеток



Bulk этикетки разработаны как экономичное решение для маркировки больших объемов продукции.

Артикулы на заказ, начинающиеся с "B", указывают на большую намотку рулонов.

Для печати этикеток в большом объеме требуется устройство подачи материала и переходник, которые входят в комплект упаковки для этикеток Bulk.

## Получите заказные этикетки 710 в соответствии с вашими параметрами в спецификации

Часто используемые заказные этикетки включают:

- Конкретные формы и/или размеры
- Специфическая окраска: внешний вид материала определяется окраской этикетки.
- Специальные материалы, соответствующие вашим требованиям: химическая стойкость, устойчивость к ультрафиолетовому излучению, устойчивость к царапинам
- Специфическая печать или макет



Все материалы в принтере используются с риббонами серии M7, которые легко вставляются в принтер. Рекомендуем сначала вставить риббон, а потом ленту.

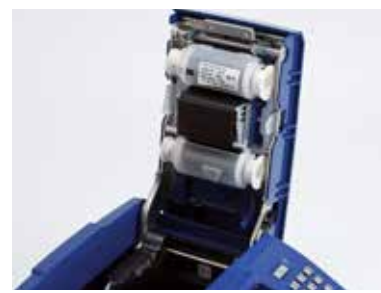

| Артикул   | Наименование | Цвет    | Ширина (мм) | Длина (м) | Состав     | Описание   |
|-----------|--------------|---------|-------------|-----------|------------|--|
| brd173199 | M7-R10000    | Черный  | 50,00       | 45,72     | Смола      | Сверхпрочный риббон для наружного и промышленного использования  |
| brd173198 | M7-R10000-BL | Синий   | 50,00       | 45,72     | Смола      | Сверхпрочный риббон для наружного и промышленного использования  |
| brd173197 | M7-R10000-GN | Зеленый | 50,00       | 45,72     | Смола      | Сверхпрочный риббон для наружного и промышленного использования  |
| brd173196 | M7-R10000-RD | Красный | 50,00       | 45,72     | Смола      | Сверхпрочный риббон для наружного и промышленного использования  |
| brd173195 | M7-R10000-WT | Белый   | 50,00       | 45,72     | Смола      | Сверхпрочный риббон для наружного и промышленного использования  |
| brd173194 | M7-R10000-YL | Желтый  | 50,00       | 45,72     | Смола      | Сверхпрочный риббон для наружного и промышленного использования  |
| brd173192 | M7-R4400-WT  | Белый   | 50,00       | 45,72     | Смола      | Риббон высокой плотности с отличной стойкостью к растворителям, высокой термостойкостью и суперустойчивостью к царапинам   |
| brd173191 | M7-R6000     | Черный  | 50,00       | 45,72     | Смола      | Риббон высокой плотности, отличная стойкость к растворителям, высокая термостойкость и суперустойчивость к царапинам   |
| brd173190 | M7-R6200     | Черный  | 50,00       | 45,72     | Смола      | Предназначен для нанесения этикеток в суровых условиях эксплуатации. Превосходная стойкость к истиранию, химическим веществам и нагреву  |
| brd173189 | M7-R6400     | Черный  | 50,00       | 45,72     | Смола      | Сверхвысокая химическая стойкость при высоких температурах. Превосходная стойкость к растворителям   |
| brd173188 | M7-R6600     | Черный  | 50,00       | 45,72     | Смола      | Устойчивый к воздействию дизельного топлива риббон для термотрансферной печати на термоусаживаемых маркерах Brady PermaSleeve и Heatex. Этот риббон обладает превосходной химической стойкостью и стойкостью к истиранию |
| brd173185 | M7-R6800-WT  | Белый   | 50,00       | 36,58     | Смола      | Высокая устойчивость к воздействию окружающей среды и химическим веществам. Кроме того, надежное качество печати обеспечивает максимальную читаемость штрих-кода   |
| brd173184 | M7-R6900-BL  | Синий   | 50,00       | 45,72     | Смола      | Риббон высокой плотности с превосходной стойкостью к растворителям, высокой термостойкостью и превосходной устойчивостью к царапинам   |
| brd173183 | M7-R6900-GN  | Зеленый | 50,00       | 45,72     | Смола      | Риббон высокой плотности с превосходной стойкостью к растворителям, высокой термостойкостью и превосходной устойчивостью к царапинам   |
| brd173182 | M7-R6900-MA  | Розовый | 50,00       | 45,72     | Смола      | Риббон высокой плотности с превосходной стойкостью к растворителям, высокой термостойкостью и превосходной устойчивостью к царапинам   |
| brd173181 | M7-R6900-RD  | Красный | 50,00       | 45,72     | Смола      | Риббон высокой плотности с превосходной стойкостью к растворителям, высокой термостойкостью и превосходной устойчивостью к царапинам   |
| brd173180 | M7-R6900-YL  | Желтый  | 50,00       | 45,72     | Смола      | Риббон высокой плотности с превосходной стойкостью к растворителям, высокой термостойкостью и превосходной устойчивостью к царапинам   |
| brd173193 | M7-R4300     | Черный  | 50,00       | 45,72     | Воск\Смола | Риббон высокой плотности с превосходной стойкостью к растворителям, высокой термостойкостью и превосходной устойчивостью к царапинам   |
| brd173187 | M7-R6700-WT  | Белый   | 50,00       | 45,72     | Воск\Смола | Риббон высокой плотности с превосходной стойкостью к растворителям, высокой термостойкостью и превосходной устойчивостью к царапинам   |



### Smart Cell технология

С помощью технологии smart-cell, принтер производит автоматическую калибровку.

В случае, если материал этикетки и риббон несовместимы, на экране появится сообщение об ошибке.



## Маркировка кабеля и провода



### Термоусадочная трубка PermaSleeVe™

- Термоусадочная трубка с печатью – идеальное решение для идентификации и дополнительной защиты кабеля/провода.
- Высокая скорость усадки экономит время и затраты при монтаже.

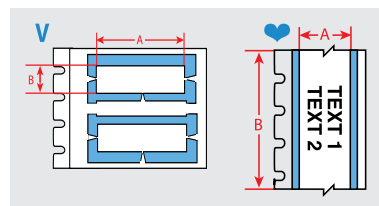

| Диаграмма                               | Артикул   | Наименование      | Усадка | Цвет   | Ширина А (мм) | Высота В (мм) | Длина В (м) | Мин. диаметр кабеля (мм) | Макс. диаметр кабеля (мм) | Шт. в рул. | Риббон серии |
|---|-----------|-------------------|--------|--------|---------------|---------------|-------------|--------------------------|---------------------------|------------|--------------|
| В-342: Термоусадочная трубка Полиолефин |           |                   |        |        |               |               |             |                          |                           |            |              |
| V                                       | brd174498 | BM-094-1-342-2    | 3:1    | Белый  | 12,70         | 4,62          | -           | 0,58                     | 2,03                      | 5000       | R4300, R6600 |
| V                                       | brd174504 | BM-094-175-342-2  | 3:1    | Белый  | 22,23         | 4,62          | -           | 0,58                     | 2,03                      | 5000       | R4300, R6600 |
| V                                       | brd174497 | BM-094-1-342      | 3:1    | Белый  | 25,40         | 4,62          | -           | 0,58                     | 2,03                      | 2500       | R4300, R6600 |
| V                                       | brd174652 | M7-094-1-342      | 3:1    | Белый  | 25,40         | 4,62          | -           | 0,58                     | 2,03                      | 100        | R4300, R6600 |
| V                                       | brd174499 | BM-094-1-342-YL   | 3:1    | Желтый | 25,40         | 4,62          | -           | 0,58                     | 2,03                      | 2500       | R4300, R6600 |
| V                                       | brd174653 | M7-094-1-342-YL   | 3:1    | Желтый | 25,40         | 4,62          | -           | 0,58                     | 2,03                      | 100        | R4300, R6600 |
| V                                       | brd174503 | BM-094-175-342    | 3:1    | Белый  | 44,45         | 4,62          | -           | 0,58                     | 2,03                      | 2500       | R4300, R6600 |
| V                                       | brd174654 | M7-094-175-342    | 3:1    | Белый  | 44,45         | 4,62          | -           | 0,58                     | 2,03                      | 100        | R4300, R6600 |
| V                                       | brd174505 | BM-094-175-342-YL | 3:1    | Желтый | 44,45         | 4,62          | -           | 0,58                     | 2,03                      | 2500       | R4300, R6600 |
| V                                       | brd174655 | M7-094-175-342-YL | 3:1    | Желтый | 44,45         | 4,62          | -           | 0,58                     | 2,03                      | 100        | R4300, R6600 |
| ♥                                       | brd174511 | BM7C-125-342      | 3:1    | Белый  | -             | 5,97          | 15,24       | 1,17                     | 2,79                      | 1          | R4300, R6600 |
| V                                       | brd174420 | BM-125-1-342-2    | 3:1    | Белый  | 12,70         | 5,97          | -           | 1,17                     | 2,79                      | 2000       | R4300, R6600 |
| V                                       | brd174427 | BM-125-175-342-3  | 3:1    | Белый  | 14,81         | 5,97          | -           | 1,17                     | 2,79                      | 3000       | R4300, R6600 |
| V                                       | brd174426 | BM-125-175-342-2  | 3:1    | Белый  | 22,23         | 5,97          | -           | 1,17                     | 2,79                      | 2000       | R4300, R6600 |
| V                                       | brd174419 | BM-125-1-342      | 3:1    | Белый  | 25,40         | 5,97          | -           | 1,17                     | 2,79                      | 1000       | R4300, R6600 |
| V                                       | brd174540 | M7-125-1-342      | 3:1    | Белый  | 25,40         | 5,97          | -           | 1,17                     | 2,79                      | 100        | R4300, R6600 |
| V                                       | brd174421 | BM-125-1-342-YL   | 3:1    | Желтый | 25,40         | 5,97          | -           | 1,17                     | 2,79                      | 1000       | R4300, R6600 |
| V                                       | brd174541 | M7-125-1-342-YL   | 3:1    | Желтый | 25,40         | 5,97          | -           | 1,17                     | 2,79                      | 100        | R4300, R6600 |
| V                                       | brd174425 | BM-125-175-342    | 3:1    | Белый  | 44,45         | 5,97          | -           | 1,17                     | 2,79                      | 1000       | R4300, R6600 |
| V                                       | brd174544 | M7-125-175-342    | 3:1    | Белый  | 44,45         | 5,97          | -           | 1,17                     | 2,79                      | 100        | R4300, R6600 |
| V                                       | brd174428 | BM-125-175-342-YL | 3:1    | Желтый | 44,45         | 5,97          | -           | 1,17                     | 2,79                      | 1000       | R4300, R6600 |
| V                                       | brd174545 | M7-125-175-342-YL | 3:1    | Желтый | 44,45         | 5,97          | -           | 1,17                     | 2,79                      | 100        | R4300, R6600 |
| ♥                                       | brd174512 | BM7C-187-342      | 3:1    | Белый  | -             | 8,51          | 15,24       | 1,57                     | 3,81                      | 1          | R4300, R6600 |
| V                                       | brd174446 | BM-187-175-342-4  | 3:1    | Белый  | 11,10         | 8,51          | -           | 1,57                     | 3,81                      | 4000       | R4300, R6600 |
| V                                       | brd174445 | BM-187-175-342-3  | 3:1    | Белый  | 14,81         | 8,51          | -           | 1,57                     | 3,81                      | 3000       | R4300, R6600 |
| V                                       | brd174444 | BM-187-175-342-2  | 3:1    | Белый  | 22,23         | 8,51          | -           | 1,57                     | 3,81                      | 2000       | R4300, R6600 |
| V                                       | brd174437 | BM-187-1-342      | 3:1    | Белый  | 25,40         | 8,51          | -           | 1,57                     | 3,81                      | 1000       | R4300, R6600 |
| V                                       | brd174559 | M7-187-1-342      | 3:1    | Белый  | 25,40         | 8,51          | -           | 1,57                     | 3,81                      | 100        | R4300, R6600 |
| V                                       | brd174439 | BM-187-1-342-YL   | 3:1    | Желтый | 25,40         | 8,51          | -           | 1,57                     | 3,81                      | 1000       | R4300, R6600 |
| V                                       | brd174560 | M7-187-1-342-YL   | 3:1    | Желтый | 25,40         | 8,51          | -           | 1,57                     | 3,81                      | 100        | R4300, R6600 |
| V                                       | brd174447 | BM-187-175-342    | 3:1    | Белый  | 44,45         | 8,51          | -           | 1,57                     | 3,81                      | 1000       | R4300, R6600 |
| V                                       | brd174448 | M7-187-175-342    | 3:1    | Белый  | 44,45         | 8,51          | -           | 1,57                     | 3,81                      | 100        | R4300, R6600 |
| V                                       | brd174443 | BM-187-175-342-YL | 3:1    | Желтый | 44,45         | 8,51          | -           | 1,57                     | 3,81                      | 1000       | R4300, R6600 |
| V                                       | brd174563 | M7-187-175-342-YL | 3:1    | Желтый | 44,45         | 8,51          | -           | 1,57                     | 3,81                      | 100        | R4300, R6600 |

Артикулы, начинающиеся с "В", указывают на большие рулоны Bulk.

>>

## Маркировка кабеля и провода

### PermaSleeve термоусадочная трубка (продолжение)

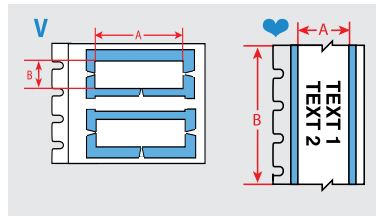

| Диаграмма                               | Артикул   | Наименование        | Усадка | Цвет      | Ширина А (мм) | Высота В (мм) | Длина В (м) | Мин. диаметр кабеля (мм) | Макс. диаметр кабеля (мм) | Шт. в рул. | Риббон серии |
|---|-----------|---------------------|--------|-----------|---------------|---------------|-------------|--------------------------|---------------------------|------------|--------------|
| В-342: Термоусадочная трубка Полиолефин |           |                     |        |           |               |               |             |                          |                           |            |              |
| V                                       | brd174449 | BM-187-175-342-OR   | 3:1    | Оранжевый | 44,45         | 8,51          | -           | 1,57                     | 3,81                      | 1000       | R4300, R6600 |
| V                                       | brd174564 | BM-187-175-342-RD   | 3:1    | Красный   | 44,45         | 8,51          | -           | 1,57                     | 3,81                      | 1000       | R4300, R6600 |
| ♥                                       | brd174516 | BM7C-250-342        | 3:1    | Белый     | 11,15         | 11,15         | 15,24       | 2,39                     | 5,46                      | 1          | R4300, R6600 |
| V                                       | brd174460 | BM-250-1-342        | 3:1    | Белый     | 25,40         | -             | -           | 2,39                     | 5,46                      | 1000       | R4300, R6600 |
| V                                       | brd174578 | M7-250-1-342        | 3:1    | Белый     | 25,40         | 11,15         | -           | 2,39                     | 5,46                      | 100        | R4300, R6600 |
| V                                       | brd174461 | BM-250-1-342-YL     | 3:1    | Желтый    | 25,40         | 11,15         | -           | 2,39                     | 5,46                      | 1000       | R4300, R6600 |
| V                                       | brd174579 | M7-250-1-342-YL     | 3:1    | Желтый    | 25,40         | 11,15         | -           | 2,39                     | 5,46                      | 100        | R4300, R6600 |
| V                                       | brd174465 | BM-250-175-342      | 3:1    | Белый     | 44,45         | 11,15         | -           | 2,39                     | 5,46                      | 1000       | R4300, R6600 |
| V                                       | brd174582 | M7-250-175-342      | 3:1    | Белый     | 44,45         | 11,15         | -           | 2,39                     | 5,46                      | 100        | R4300, R6600 |
| V                                       | brd174466 | BM-250-175-342-YL   | 3:1    | Желтый    | 44,45         | 11,15         | -           | 2,39                     | 5,46                      | 1000       | R4300, R6600 |
| V                                       | brd174583 | M7-250-175-342-YL   | 3:1    | Желтый    | 44,45         | 11,15         | -           | 2,39                     | 5,46                      | 100        | R4300, R6600 |
| ♥                                       | brd174517 | BM7C-375-342        | 3:1    | Белый     | 16,38         | -             | 15,24       | 3,18                     | 8,13                      | 1          | R4300, R6600 |
| V                                       | brd174474 | BM-375-1-342-2      | 3:1    | Белый     | 12,70         | 16,38         | -           | 3,18                     | 8,13                      | 2000       | R4300, R6600 |
| V                                       | brd174480 | BM-375-175-342-2    | 3:1    | Белый     | 22,23         | 16,38         | -           | 3,18                     | 8,13                      | 2000       | R4300, R6600 |
| V                                       | brd174473 | BM-375-1-342        | 3:1    | Белый     | 25,40         | 16,38         | -           | 3,18                     | 8,13                      | 1000       | R4300, R6600 |
| V                                       | brd174610 | M7-375-1-342        | 3:1    | Белый     | 25,40         | 16,38         | -           | 3,18                     | 8,13                      | 100        | R4300, R6600 |
| V                                       | brd174475 | BM-375-1-342-YL     | 3:1    | Желтый    | 25,40         | 16,38         | -           | 3,18                     | 8,13                      | 1000       | R4300, R6600 |
| V                                       | brd174611 | M7-375-1-342-YL     | 3:1    | Желтый    | 25,40         | 16,38         | -           | 3,18                     | 8,13                      | 100        | R4300, R6600 |
| V                                       | brd174479 | BM-375-175-342      | 3:1    | Белый     | 44,45         | 16,38         | -           | 3,18                     | 8,13                      | 1000       | R4300, R6600 |
| V                                       | brd174614 | M7-375-175-342      | 3:1    | Белый     | 44,45         | 16,38         | -           | 3,18                     | 8,13                      | 100        | R4300, R6600 |
| V                                       | brd174481 | BM-375-175-342-YL   | 3:1    | Желтый    | 44,45         | 16,38         | -           | 3,18                     | 8,13                      | 1000       | R4300, R6600 |
| V                                       | brd174615 | M7-375-175-342-YL   | 3:1    | Желтый    | 44,45         | 16,38         | -           | 3,18                     | 8,13                      | 100        | R4300, R6600 |
| ♥                                       | brd174518 | BM7C-500-342        | 3:1    | Белый     | 21,62         | -             | 15,24       | 4,75                     | 11,43                     | 1          | R4300, R6600 |
| V                                       | brd174490 | BM-500-175-342-YL-3 | 3:1    | Желтый    | 14,81         | 21,62         | -           | 4,75                     | 11,43                     | 3000       | R4300, R6600 |
| V                                       | brd174485 | BM-500-1-342        | 3:1    | Белый     | 25,40         | 21,62         | -           | 4,75                     | 11,43                     | 1000       | R4300, R6600 |
| V                                       | brd174627 | M7-500-1-342        | 3:1    | Белый     | 25,40         | 21,62         | -           | 4,75                     | 11,43                     | 100        | R4300, R6600 |
| V                                       | brd174486 | BM-500-1-342-YL     | 3:1    | Желтый    | 25,40         | 21,62         | -           | 4,75                     | 11,43                     | 1000       | R4300, R6600 |
| V                                       | brd174628 | M7-500-1-342-YL     | 3:1    | Желтый    | 25,40         | 21,62         | -           | 4,75                     | 11,43                     | 100        | R4300, R6600 |
| V                                       | brd174489 | BM-500-175-342      | 3:1    | Белый     | 44,45         | 21,62         | -           | 4,75                     | 11,43                     | 1000       | R4300, R6600 |
| V                                       | brd174491 | BM-500-175-342-YL   | 3:1    | Желтый    | 44,45         | 21,62         | -           | 4,75                     | 11,43                     | 1000       | R4300, R6600 |
| V                                       | brd174632 | M7-500-175-342-YL   | 3:1    | Желтый    | 44,45         | 21,62         | -           | 4,75                     | 11,43                     | 100        | R4300, R6600 |
| ♥                                       | brd174507 | BM7C-1000-342       | 3:1    | Белый     | 42,16         | -             | 15,24       | 8,46                     | 24,13                     | 1          | R4300, R6600 |
| V                                       | brd174523 | M7-1000-1-342       | 3:1    | Белый     | 25,40         | 42,16         | -           | 8,46                     | 24,13                     | 50         | R4300, R6600 |
| V                                       | brd174410 | BM-1000-175-342     | 3:1    | Белый     | 44,45         | 42,16         | -           | 8,46                     | 24,13                     | 500        | R4300, R6600 |
| V                                       | brd174527 | M7-1000-175-342     | 3:1    | Белый     | 44,45         | 42,16         | -           | 8,46                     | 24,13                     | 50         | R4300, R6600 |
| V                                       | brd174524 | M7-1000-1-342-YL    | 3:1    | Желтый    | 25,40         | 42,34         | -           | 8,46                     | 24,13                     | 50         | R4300, R6600 |
| V                                       | brd174528 | M7-1000-175-342-YL  | 3:1    | Желтый    | 44,45         | 42,34         | -           | 8,46                     | 24,13                     | 50         | R4300, R6600 |

Артикулы, начинающиеся с "В", указывают на большие рулоны Bulk.

▶ См. страницы 49-51 для получения более подробной информации о материалах

## Маркировка кабеля\провода



### PermaSleeve™ термоусаживаемые маркеры для маркировки проводов с низким содержанием дыма и без галогенов, усадка 2:1

- Эти термоусадочные маркеры обеспечивают максимальную идентификацию кабеля, защиту, долговечность и эстетичный внешний вид.
- Маркеры обладают выдающимися противопожарными свойствами и минимальным выделением дыма.
- Высокая скорость усадки экономит время и затраты при монтаже. Выпускается в виде отдельных вырубленных этикеток или непрерывного рулона.

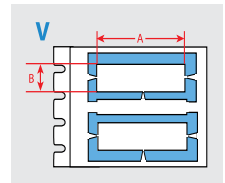

Маркеры указаны в порядке возрастания высоты и ширины

| Диаграмма                                | Артикул   | Наименование       | Усадка | Цвет   | Ширина А (мм) | Высота В (мм) | Мин. диаметр кабеля (мм) | Макс. диаметр кабеля (мм) | Шт. в рул. | Риббон серии  |
|--|-----------|--------------------|--------|--------|---------------|---------------|--------------------------|---------------------------|------------|---------------|
| В-7641: Термоусадочная трубка Полиолефин |           |                    |        |        |               |               |                          |                           |            |               |
| V  | brd174506 | BM-094-1-7641      | 2:1    | Белый  | 25,40         | 4,62          | 1,19                     | 2,03                      | 2500       | R6000HF R6600 |
| V  | brd174658 | M7-094-1-7641      | 2:1    | Белый  | 25,40         | 4,62          | 1,19                     | 2,03                      | 100        | R6000HF R6600 |
| V  | brd174659 | M7-094-1-7641-YL   | 2:1    | Желтый | 25,40         | 4,62          | 1,19                     | 2,03                      | 100        | R6000HF R6600 |
| V  | brd174656 | M7-094-175-7641    | 2:1    | Белый  | 44,45         | 4,62          | 1,19                     | 2,03                      | 100        | R6000HF R6600 |
| V  | brd174657 | M7-094-175-7641-YL | 2:1    | Желтый | 44,45         | 4,62          | 1,19                     | 2,03                      | 100        | R6000HF R6600 |
| V  | brd174430 | BM-125-1-7641      | 2:1    | Белый  | 25,40         | 5,97          | 1,57                     | 2,79                      | 1000       | R6000HF R6600 |
| V  | brd174550 | M7-125-1-7641      | 2:1    | Белый  | 25,40         | 5,97          | 1,57                     | 2,79                      | 100        | R6000HF R6600 |
| V  | brd174551 | M7-125-1-7641-YL   | 2:1    | Желтый | 25,40         | 5,97          | 1,57                     | 2,79                      | 100        | R6000HF R6600 |
| V  | brd174429 | BM-125-175-7641    | 2:1    | Белый  | 44,45         | 5,97          | 1,57                     | 2,79                      | 1000       | R6000HF R6600 |
| V  | brd174548 | M7-125-175-7641    | 2:1    | Белый  | 44,45         | 5,97          | 1,57                     | 2,79                      | 100        | R6000HF R6600 |
| V  | brd174549 | M7-125-175-7641-YL | 2:1    | Желтый | 44,45         | 5,97          | 1,57                     | 2,79                      | 100        | R6000HF R6600 |
| V  | brd174452 | BM-187-1-7641      | 2:1    | Белый  | 25,40         | 8,51          | 2,39                     | 3,81                      | 1000       | R6000HF R6600 |

Артикулы, начинающиеся с "В", указывают на большие рулоны Bulk.

>>



## Маркировка кабеля\провода

### PermaSleeve™ термоусаживаемые маркеры для маркировки проводов с низким содержанием дыма и без галогенов, усадка 2:1 (продолжение)

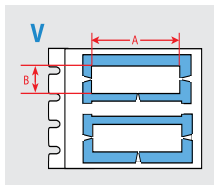

Маркеры указаны в порядке возрастания высоты и ширины

| Диаграмма                                | Артикул   | Наименование       | Усадка | Цвет   | Ширина А (мм) | Высота В (мм) | Мин. диаметр кабеля (мм) | Макс. диаметр кабеля (мм) | Шт. в рул. | Риббон серии  |
|--|-----------|--------------------|--------|--------|---------------|---------------|--------------------------|---------------------------|------------|---------------|
| В-7641: Термоусадочная трубка Полиолефин |           |                    |        |        |               |               |                          |                           |            |               |
| V  | brd174569 | M7-187-1-7641      | 2:1    | Белый  | 25,40         | 8,51          | 2,39                     | 3,81                      | 100        | R6000HF R6600 |
| V  | brd174570 | M7-187-1-7641-YL   | 2:1    | Желтый | 25,40         | 8,51          | 2,39                     | 3,81                      | 100        | R6000HF R6600 |
| V  | brd174451 | BM-187-175-7641    | 2:1    | Белый  | 44,45         | 8,51          | 2,39                     | 3,81                      | 1000       | R6000HF R6600 |
| V  | brd174567 | M7-187-175-7641    | 2:1    | Белый  | 44,45         | 8,51          | 2,39                     | 3,81                      | 100        | R6000HF R6600 |
| V  | brd174568 | M7-187-175-7641-YL | 2:1    | Желтый | 44,45         | 8,51          | 2,39                     | 3,81                      | 100        | R6000HF R6600 |
| V  | brd174467 | BM-250-1-7641      | 2:1    | Белый  | 25,40         | 11,15         | 3,18                     | 5,46                      | 1000       | R6000HF R6600 |
| V  | brd174588 | M7-250-1-7641      | 2:1    | Белый  | 25,40         | 11,15         | 3,18                     | 5,46                      | 100        | R6000HF R6600 |
| V  | brd174589 | M7-250-1-7641-YL   | 2:1    | Желтый | 25,40         | 11,15         | 3,18                     | 5,46                      | 100        | R6000HF R6600 |
| V  | brd174586 | M7-250-175-7641    | 2:1    | Белый  | 44,45         | 11,15         | 3,18                     | 5,46                      | 100        | R6000HF R6600 |
| V  | brd174587 | M7-250-175-7641-YL | 2:1    | Желтый | 44,45         | 11,15         | 3,18                     | 5,46                      | 100        | R6000HF R6600 |
| V  | brd174483 | BM-375-1-7641      | 2:1    | Белый  | 25,40         | 16,38         | 4,78                     | 8,13                      | 1000       | R6000HF R6600 |
| V  | brd174620 | M7-375-1-7641      | 2:1    | Белый  | 25,40         | 16,38         | 4,78                     | 8,13                      | 100        | R6000HF R6600 |
| V  | brd174621 | M7-375-1-7641-YL   | 2:1    | Желтый | 25,40         | 16,38         | 4,78                     | 8,13                      | 100        | R6000HF R6600 |
| V  | brd174482 | BM-375-175-7641    | 2:1    | Белый  | 44,45         | 16,38         | 4,78                     | 8,13                      | 1000       | R6000HF R6600 |
| V  | brd174618 | M7-375-175-7641    | 2:1    | Белый  | 44,45         | 16,38         | 4,78                     | 8,13                      | 100        | R6000HF R6600 |
| V  | brd174619 | M7-375-175-7641-YL | 2:1    | Желтый | 44,45         | 16,38         | 4,78                     | 8,13                      | 100        | R6000HF R6600 |
| V  | brd174637 | M7-500-1-7641      | 2:1    | Белый  | 25,40         | 21,62         | 6,35                     | 11,43                     | 100        | R6000HF R6600 |
| V  | brd174638 | M7-500-1-7641-YL   | 2:1    | Желтый | 25,40         | 21,62         | 6,35                     | 11,43                     | 100        | R6000HF R6600 |
| V  | brd174635 | M7-500-175-7641    | 2:1    | Белый  | 44,45         | 21,62         | 6,35                     | 11,43                     | 100        | R6000HF R6600 |
| V  | brd174636 | M7-500-175-7641-YL | 2:1    | Желтый | 44,45         | 21,62         | 6,35                     | 11,43                     | 100        | R6000HF R6600 |
| V  | brd174648 | M7-750-1-7641      | 2:1    | Белый  | 25,40         | 31,75         | 9,53                     | 17,78                     | 75         | R6000HF R6600 |
| V  | brd174649 | M7-750-1-7641-YL   | 2:1    | Желтый | 25,40         | 31,75         | 9,53                     | 17,78                     | 75         | R6000HF R6600 |
| V  | brd174646 | M7-750-175-7641    | 2:1    | Белый  | 44,45         | 31,75         | 9,53                     | 17,78                     | 75         | R6000HF R6600 |
| V  | brd174647 | M7-750-175-7641-YL | 2:1    | Желтый | 44,45         | 31,75         | 9,53                     | 17,78                     | 75         | R6000HF R6600 |

Артикулы, начинающиеся с "В", указывают на большие рулоны Bulk.

См. страницы 49-51 для получения более подробной информации о материалах

## Маркировка кабеля\провода



### Самоламинирующиеся маркеры

- Белое поле для нанесения информации и прозрачный хвост для дополнительного ламинирования.
- Прозрачная часть маркера оборачивается вокруг кабеля и защищает печатную часть от воздействий.
- Максимальная устойчивость к истиранию, смазыванию, воздействию масел, растворителей и воды.

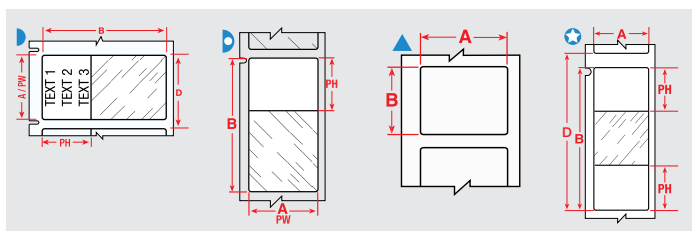

| Диаграмма                       | Артикул   | Наименование | Цвет                  | Ширина А (мм) | Высота В (мм) | Ширина PW (мм) | Высота PH (мм) | Вертикальный повтор D (мм) | Мин. диаметр кабеля (мм) | Макс. диаметр кабеля (мм) | Шт. в рул. | Риббон серии        |
|---------------------------------|-----------|--------------|-----------------------|---------------|---------------|----------------|----------------|----------------------------|--------------------------|---------------------------|------------|---------------------|
| В-417: Самоламинирующийся винил |           |              |                       |               |               |                |                |                            |                          |                           |            |                     |
| ▶                               | brd170484 | M7-11-417    | Белый\Прозрачный      | 12,70         | 19,05         | 12,70          | 9,53           | 15,88                      | 1,52                     | 3,02                      | 500        | R4300               |
| ▶                               | brd170492 | M7-29-417    | Белый\Прозрачный      | 12,70         | 38,10         | 12,70          | 12,70          | 15,88                      | 2,03                     | 4,04                      | 500        | R4300               |
| ▶                               | brd170490 | M7-96-417    | Белый\Прозрачный      | 25,40         | 19,05         | 25,40          | 9,53           | 22,23                      | 1,52                     | 3,02                      | 250        | R4300               |
| ▶                               | brd170485 | M7-19-417    | Белый\Прозрачный      | 25,40         | 25,40         | 25,40          | 9,53           | 28,58                      | 1,52                     | 3,02                      | 250        | R4300               |
| ▶                               | brd170491 | M7-103-417   | Белый\Прозрачный      | 25,40         | 31,75         | 25,40          | 12,70          | 34,93                      | 3,40                     | 6,10                      | 250        | R4300               |
| ▶                               | brd170483 | M7-31-417    | Белый\Прозрачный      | 25,40         | 38,10         | 25,40          | 12,70          | 28,58                      | 3,99                     | 8,10                      | 250        | R4300               |
| ▶                               | brd170486 | M7-21-417    | Белый\Прозрачный      | 25,40         | 63,50         | 25,40          | 19,05          | 66,68                      | 3,05                     | 6,07                      | 100        | R4300               |
| ▶                               | brd170488 | M7-32-417    | Белый\Прозрачный      | 38,10         | 38,10         | 38,10          | 12,70          | 41,28                      | 2,03                     | 4,04                      | 250        | R4300               |
| ▶                               | brd170489 | M7-109-417   | Белый\Прозрачный      | 38,10         | 101,60        | 38,10          | 38,10          | 104,78                     | 6,10                     | 12,14                     | 100        | R4300               |
| ▶                               | brd170487 | M7-66-417    | Белый\Прозрачный      | 49,23         | 80,00         | 49,23          | 25,40          | 83,57                      | 4,06                     | 8,08                      | 100        | R4300               |
| В-427: Самоламинирующийся винил |           |              |                       |               |               |                |                |                            |                          |                           |            |                     |
| ▶                               | brd174532 | M7-10-427    | Белый\Прозрачный      | 6,35          | 19,05         | 6,35           | 9,53           | 9,53                       | 2,01                     | 3,00                      | 750        | R4300               |
| ▶                               | brd174593 | M7-28-427    | Белый\Прозрачный      | 6,35          | 38,10         | 6,35           | 12,70          | 9,53                       | 3,99                     | 8,10                      | 750        | R4300               |
| ▶                               | brd173429 | M7-11-427    | Белый\Прозрачный      | 12,70         | 19,05         | 12,70          | 9,53           | 15,88                      | 2,01                     | 3,00                      | 500        | R4300               |
| ▶                               | brd173442 | BM-11-427    | Белый\Прозрачный      | 12,70         | 19,05         | 12,70          | 9,53           | 15,88                      | 2,01                     | 3,00                      | 5000       | R4300               |
| ▶                               | brd173411 | M7-17-427    | Белый\Прозрачный      | 12,70         | 25,40         | 12,70          | 9,53           | 15,88                      | 2,69                     | 5,11                      | 500        | R4300               |
| ▶                               | brd174432 | BM-17-427    | Белый\Прозрачный      | 12,70         | 25,40         | 12,70          | 9,53           | 15,88                      | 2,69                     | 5,11                      | 5000       | R4300               |
| ▶                               | brd173362 | M7-29-427    | Белый\Прозрачный      | 12,70         | 38,10         | 12,70          | 12,70          | 15,88                      | 3,99                     | 8,10                      | 500        | R4300               |
| ▶                               | brd174469 | BM-29-427    | Белый\Прозрачный      | 12,70         | 38,10         | 12,70          | 12,70          | 15,88                      | 3,99                     | 8,10                      | 5000       | R4300               |
| ▶                               | brd173403 | M7-18-427    | Белый\Прозрачный      | 19,05         | 25,40         | 19,05          | 9,53           | 22,23                      | 2,69                     | 5,11                      | 250        | R4300               |
| ▶                               | brd173446 | BM-18-427    | Белый\Прозрачный      | 19,05         | 25,40         | 19,05          | 9,53           | 22,23                      | 2,69                     | 5,11                      | 2500       | R4300               |
| ▶                               | brd173353 | M7-30-427    | Белый\Прозрачный      | 19,05         | 38,10         | 19,05          | 12,70          | 22,23                      | 3,99                     | 8,10                      | 250        | R4300               |
| ▶                               | brd173451 | BM-30-427    | Белый\Прозрачный      | 19,05         | 38,10         | 19,05          | 12,70          | 22,23                      | 3,99                     | 8,10                      | 2500       | R4300               |
| ▶                               | brd174597 | M7-30-427-BL | Синий\Прозрачный      | 19,05         | 38,10         | 19,05          | 12,70          | 22,23                      | 3,99                     | 8,10                      | 250        | R4300, R4400, R6700 |
| ▶                               | brd174598 | M7-30-427-PL | Фиолетовый\Прозрачный | 19,05         | 38,10         | 19,05          | 12,70          | 22,23                      | 3,99                     | 8,10                      | 250        | R4300, R4400, R6700 |
| ▶                               | brd174599 | M7-30-427-RD | Красный\Прозрачный    | 19,05         | 38,10         | 19,05          | 12,70          | 22,23                      | 3,99                     | 8,10                      | 250        | R4300, R4400, R6700 |
| ▶                               | brd174660 | M7-96-427    | Белый\Прозрачный      | 25,40         | 19,05         | 25,40          | 9,53           | 22,23                      | 2,01                     | 3,00                      | 250        | R4300               |
| ▶                               | brd173399 | M7-19-427    | Белый\Прозрачный      | 25,40         | 25,40         | 25,40          | 9,53           | 28,58                      | 2,69                     | 5,11                      | 250        | R4300               |
| ▶                               | brd173447 | BM-19-427    | Белый\Прозрачный      | 25,40         | 25,40         | 25,40          | 9,53           | 28,58                      | 2,69                     | 5,11                      | 2500       | R4300               |

## Маркировка кабеля\провода

### Самоламинирующиеся маркеры (продолжение)

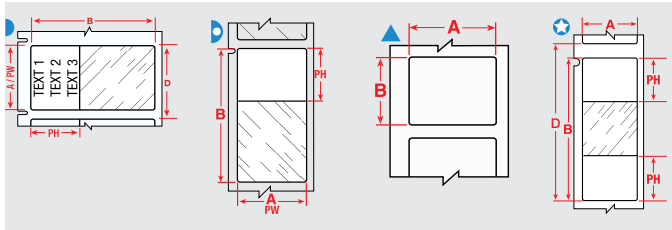

| Диаграмма              | Артикул   | Наименование | Цвет               | Ширина А (мм) | Высота В (мм) | Поле для печати Ширина PW (мм) | Поле для печати Высота PH (мм) | Вертикальный повтор D (мм) | Мин. диаметр кабеля (мм) | Макс. диаметр кабеля (мм) | Шт. в рул. | Риббон серии        |
|------------------------|-----------|--------------|--------------------|---------------|---------------|--------------------------------|--------------------------------|----------------------------|--------------------------|---------------------------|------------|---------------------|
| ▶                      | brd174572 | M7-19-427-YL | Желтый\Прозрачный  | 25,40         | 25,40         | 25,40                          | 9,53                           | 28,58                      | 2,69                     | 5,11                      | 250        | R4300, R4400, R6700 |
| ▶                      | brd174531 | M7-103-427   | Белый\Прозрачный   | 25,40         | 31,75         | 25,40                          | 12,70                          | 34,93                      | 3,40                     | 6,10                      | 250        | R4300               |
| ▶                      | brd173344 | M7-31-427-YL | Желтый\Прозрачный  | 25,40         | 38,10         | 25,40                          | 12,70                          | 28,58                      | 3,99                     | 8,10                      | 250        | R4300               |
| ▶                      | brd173345 | M7-31-427    | Белый\Прозрачный   | 25,40         | 38,10         | 25,40                          | 12,70                          | 28,58                      | 3,99                     | 8,10                      | 250        | R4300               |
| ▶                      | brd173452 | BM-31-427    | Белый\Прозрачный   | 25,40         | 38,10         | 25,40                          | 12,70                          | 28,58                      | 3,99                     | 8,10                      | 2500       | R4300               |
| ▶                      | brd174603 | M7-31-427-GN | Зеленый\Прозрачный | 25,40         | 38,10         | 25,40                          | 12,70                          | 28,58                      | 3,99                     | 8,10                      | 250        | R4300, R4400, R6700 |
| ▶                      | brd174604 | M7-31-427-RD | Красный\Прозрачный | 25,40         | 38,10         | 25,40                          | 12,70                          | 28,58                      | 3,99                     | 8,10                      | 250        | R4300, R4400, R6700 |
| ▶                      | brd173378 | M7-21-427    | Белый\Прозрачный   | 25,40         | 63,50         | 25,40                          | 19,05                          | 66,68                      | 6,71                     | 14,20                     | 100        | R4300               |
| ▶                      | brd173449 | BM-21-427    | Белый\Прозрачный   | 25,40         | 63,50         | 25,40                          | 19,05                          | 66,68                      | 6,71                     | 14,20                     | 1000       | R4300               |
| ▶                      | brd174574 | M7-21-427-YL | Желтый\Прозрачный  | 25,40         | 63,50         | 25,40                          | 19,05                          | 66,68                      | 6,71                     | 14,20                     | 100        | R4300, R4400, R6700 |
| ★                      | brd173316 | M7-64-427    | Белый\Прозрачный   | 25,40         | 85,73         | 25,40                          | 28,58                          | 88,90                      | 9,09                     | 18,21                     | 100        | R4300               |
| ★                      | brd174492 | BM-64-427    | Белый\Прозрачный   | 25,40         | 85,73         | 25,40                          | 28,58                          | 88,90                      | 9,09                     | 18,21                     | 1000       | R4300               |
| ▶                      | brd173372 | M7-23-427    | Белый\Прозрачный   | 25,40         | 101,60        | 25,40                          | 25,40                          | 104,78                     | 10,80                    | 24,31                     | 100        | R4300               |
| ▶                      | brd173450 | BM-23-427    | Белый\Прозрачный   | 25,40         | 101,60        | 25,40                          | 25,40                          | 104,78                     | 10,80                    | 24,31                     | 1000       | R4300               |
| ▲                      | brd174596 | M7-30-427-AW | Белый              | 38,10         | 19,05         | -                              | -                              | 22,23                      | 3,99                     | 8,00                      | 250        | R4300               |
| ▶                      | brd174533 | M7-104-427   | Белый\Прозрачный   | 38,10         | 25,40         | 38,10                          | 9,53                           | 28,58                      | 2,69                     | 5,11                      | 250        | R4300               |
| ▶                      | brd173337 | M7-32-427    | Белый\Прозрачный   | 38,10         | 38,10         | 38,10                          | 12,70                          | 41,28                      | 3,99                     | 8,10                      | 250        | R4300               |
| ▶                      | brd173453 | BM-32-427    | Белый\Прозрачный   | 38,10         | 38,10         | 38,10                          | 12,70                          | 41,28                      | 3,99                     | 8,10                      | 1000       | R4300               |
| ▶                      | brd174605 | M7-32-427-YL | Желтый\Прозрачный  | 38,10         | 38,10         | 38,10                          | 12,70                          | 41,28                      | 3,99                     | 8,10                      | 250        | R4300, R4400, R6700 |
| ▶                      | brd173334 | M7-33-427-YL | Желтый\Прозрачный  | 38,10         | 101,60        | 38,10                          | 25,40                          | 104,78                     | 10,80                    | 24,31                     | 100        | R4300               |
| ▶                      | brd173335 | M7-33-427    | Белый\Прозрачный   | 38,10         | 101,60        | 38,10                          | 25,40                          | 104,78                     | 10,80                    | 24,31                     | 100        | R4300               |
| ▶                      | brd173454 | BM-33-427    | Белый\Прозрачный   | 38,10         | 101,60        | 38,10                          | 25,40                          | 104,78                     | 10,80                    | 24,31                     | 500        | R4300               |
| ▶                      | brd174412 | BM-109-427   | Белый\Прозрачный   | 38,10         | 101,60        | 38,10                          | 38,10                          | 104,78                     | 10,80                    | 20,19                     | 500        | R4300               |
| ▶                      | brd174535 | M7-109-427   | Белый\Прозрачный   | 38,10         | 101,60        | 38,10                          | 38,10                          | 104,78                     | 10,80                    | 20,19                     | 100        | R4300               |
| ▶                      | brd173332 | M7-34-427    | Белый\Прозрачный   | 38,10         | 152,40        | 38,10                          | 38,10                          | 155,58                     | 16,21                    | 36,40                     | 50         | R4300               |
| ▶                      | brd173455 | BM-34-427    | Белый\Прозрачный   | 38,10         | 152,40        | 38,10                          | 38,10                          | 155,58                     | 16,21                    | 36,40                     | 500        | R4300               |
| ▶                      | brd174651 | M7-88-427    | Белый\Прозрачный   | 44,45         | 38,10         | 44,45                          | 12,70                          | 41,28                      | 3,99                     | 8,10                      | 250        | R4300               |
| ▶                      | brd174640 | M7-66-427    | Белый\Прозрачный   | 49,23         | 80,00         | 49,23                          | 25,40                          | 83,57                      | 8,50                     | 17,40                     | 100        | R4300               |
| ▶                      | brd174411 | BM-107-427   | Белый\Прозрачный   | 50,80         | 38,10         | 50,80                          | 12,70                          | 53,98                      | 3,99                     | 8,10                      | 1000       | R4300               |
| ▶                      | brd174534 | M7-107-427   | Белый\Прозрачный   | 50,80         | 38,10         | 50,80                          | 12,70                          | 53,98                      | 3,99                     | 8,10                      | 100        | R4300               |
| В-642: Поливинилфторид |           |              |                    |               |               |                                |                                |                            |                          |                           |            |                     |
| ▶                      | brd173394 | M7-19-642    | Белый\Прозрачный   | 25,40         | 25,40         | 25,40                          | 9,53                           | 28,58                      | 3,00                     | 5,05                      | 250        | R4300               |
| ▶                      | brd173339 | M7-31-642    | Белый\Прозрачный   | 25,40         | 38,10         | 25,40                          | 12,70                          | 28,58                      | 3,99                     | 8,10                      | 250        | R4300, R6200        |
| ▶                      | brd173375 | M7-21-642    | Белый\Прозрачный   | 25,40         | 63,50         | 25,40                          | 19,05                          | 66,68                      | 6,71                     | 14,20                     | 100        | R4300, R6200        |

Артикулы, начинающиеся с "B", указывают на большие рулоны Bulk.

Артикулы, заканчивающиеся на "AW", указывают на полностью белые этикетки.

## Маркировка кабеля\провода



### Оборачиваемые этикетки

- Маркеры с перемещаемым адгезивом в любой момент можно снять или перенести в другое место (B-498). Маркеры с постоянным адгезивом (B-437, B-499) применяются для выполнения стойкой и длительной маркировки.
- Для максимальной стойкости этикетки рекомендуется делать нахлест не менее 3 мм.

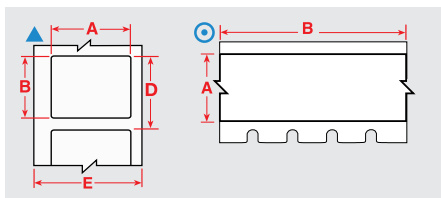

| Диаграмма              | Артикул   | Наименование    | Цвет   | Ширина А (мм) | Высота В (мм) | Длина В (м) | Вертикальный поворот D (мм) | Макс. диаметр кабеля (мм) | Шт. в рул. | Риббон серии        |
|------------------------|-----------|-----------------|--------|---------------|---------------|-------------|-----------------------------|---------------------------|------------|---------------------|
| B-472: Полиимид        |           |                 |        |               |               |             |                             |                           |            |                     |
| ⊙                      | brd173295 | M7C-1000-472-YL | Желтый | 25,40         | -             | 15,24       | -                           | -                         | 1          | R4300, R6200        |
| ⊙                      | brd173296 | M7C-1000-472    | Белый  | 25,40         | -             | 15,24       | -                           | -                         | 1          | R4300, R6200        |
| ▲                      | brd174557 | M7-17-472       | Белый  | 25,40         | 12,70         | -           | 15,88                       | -                         | 500        | R4300, R6200, R5000 |
| ⊙                      | brd173268 | M7C-1500-472-YL | Желтый | 38,10         | -             | 15,24       | -                           | -                         | 1          | R4300, R6200        |
| ⊙                      | brd173269 | M7C-1500-472    | Белый  | 38,10         | -             | 15,24       | -                           | -                         | 1          | R4300, R6200        |
| ▲                      | brd174600 | M7-30-472       | Белый  | 38,10         | 19,05         | -           | 22,23                       | -                         | 250        | R4300, R6200, R5000 |
| ⊙                      | brd173261 | M7C-2000-472-YL | Желтый | 50,80         | -             | 15,24       | -                           | -                         | 1          | R4300, R6200        |
| ⊙                      | brd173262 | M7C-2000-472    | Белый  | 50,80         | -             | 15,24       | -                           | -                         | 1          | R4300, R6200        |
| B-498: Виниловая ткань |           |                 |        |               |               |             |                             |                           |            |                     |
| ⊙                      | brd173239 | M7C-240-498     | Белый  | 6,10          | -             | 9,14        | -                           | -                         | 1          | R6200               |
| ⊙                      | brd173475 | BM7C-240-498    | Белый  | 6,10          | -             | 83,82       | -                           | -                         | 1          | R6200               |
| ▲                      | brd173431 | M7-10-498       | Белый  | 6,35          | 19,05         | -           | 9,53                        | 4,55                      | 750        | R6200               |
| ⊙                      | brd173235 | M7C-318-498     | Белый  | 8,08          | -             | 9,14        | -                           | -                         | 1          | R6200               |
| ⊙                      | brd173232 | M7C-375-498     | Белый  | 9,53          | -             | 9,14        | -                           | -                         | 1          | R6200               |
| ⊙                      | brd173476 | VMC-375-498     | Белый  | 9,53          | -             | 83,82       | -                           | -                         | 1          | R6200               |
| ⊙                      | brd174554 | M7C-500-498     | Белый  | 12,70         | -             | 9,14        | -                           | -                         | 1          | R6200               |
| ▲                      | brd173225 | M7-7-498        | Белый  | 12,70         | 12,70         | -           | 15,88                       | 3,02                      | 500        | R6200               |
| ▲                      | brd173312 | M7-11-498       | Белый  | 12,70         | 19,05         | -           | 15,88                       | 4,55                      | 500        | R6200               |
| ▲                      | brd173428 | VM-11-498       | Белый  | 12,70         | 19,05         | -           | 15,88                       | 4,55                      | 5000       | R6200               |
| ▲                      | brd174416 | VM-29-498       | Белый  | 12,70         | 38,10         | -           | 15,88                       | 9,09                      | 5000       | R6200               |
| ▲                      | brd174470 | M7-18-498       | Белый  | 19,05         | 25,40         | -           | 22,23                       | 6,07                      | 250        | R6200               |
| ▲                      | brd173402 | VM-18-498       | Белый  | 19,05         | 25,40         | -           | 22,23                       | 6,07                      | 2500       | R6200               |
| ▲                      | brd174434 | M7-30-498       | Белый  | 19,05         | 38,10         | -           | 22,23                       | 9,09                      | 250        | R6200               |
| ⊙                      | brd173348 | M7C-1000-498    | Белый  | 25,40         | -             | 9,14        | -                           | -                         | 1          | R6200               |
| ▲                      | brd173293 | M7-17-498       | Белый  | 25,40         | 12,70         | -           | 15,88                       | 6,07                      | 500        | R6200               |
| ▲                      | brd173405 | M7-19-498       | Белый  | 25,40         | 25,40         | -           | 28,58                       | 6,07                      | 250        | R6200               |
| ▲                      | brd173396 | VM-19-498       | Белый  | 25,40         | 25,40         | -           | 28,58                       | 6,07                      | 2500       | R6200               |
| ▲                      | brd174454 | M7-31-498       | Белый  | 25,40         | 38,10         | -           | 28,58                       | 9,09                      | 250        | R6200               |
| ▲                      | brd173341 | M7-21-498       | Белый  | 25,40         | 63,50         | -           | 66,68                       | 15,60                     | 100        | R6200               |
| ▲                      | brd173376 | M7-16-498       | Белый  | 25,40         | 9,53          | -           | 12,70                       | 6,07                      | 500        | R6200               |
| ▲                      | brd174607 | M7-33-498       | Белый  | 38,10         | 101,60        | -           | 104,78                      | 24,26                     | 100        | R6200               |
| ▲                      | brd173356 | M7-29-498       | Белый  | 38,10         | 12,70         | -           | 15,88                       | 9,09                      | 500        | R6200               |
| ▲                      | brd174606 | M7-32-498       | Белый  | 38,10         | 38,10         | -           | 41,28                       | 9,09                      | 250        | R6200               |
| ⊙                      | brd173264 | M7C-1900-498    | Белый  | 48,26         | -             | 9,14        | -                           | -                         | 1          | R6200               |

Артикулы, начинающиеся с "B", указывают на большие рулоны Bulk.

>>

См. страницы 49-51 для получения более подробной информации о материалах

## Маркировка кабеля\провода

### Оборачиваемые этикетки (продолжение)

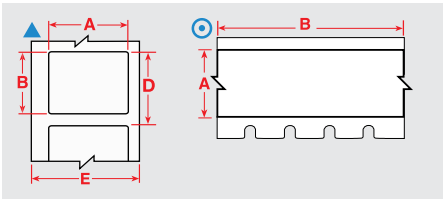

| Диаграмма               | Артикул   | Наименование | Цвет   | Ширина А (мм) | Высота В (мм) | Длина В (м) | Вертикальный поворот D (мм) | Макс. диаметр кабеля (мм) | Шт. в рул. | Риббон серии                        |
|-------------------------|-----------|--------------|--------|---------------|---------------|-------------|-----------------------------|---------------------------|------------|-------------------------------------|
| В-499: Нейлоновая ткань |           |              |        |               |               |             |                             |                           |            |                                     |
| ⊙                       | brd173415 | M7C-500-499  | Белый  | 12,70         | -             | 9,14        | -                           | -                         | 1          | R4300, R6000HF, R6200               |
| ▲                       | brd173224 | M7-7-499     | Белый  | 12,70         | 12,70         | -           | 15,88                       | 3,02                      | 500        | R4300                               |
| ▲                       | brd173311 | M7-11-499    | Белый  | 12,70         | 19,05         | -           | 15,88                       | 4,55                      | 500        | R4300                               |
| ▲                       | brd173427 | BM-11-499    | Белый  | 12,70         | 19,05         | -           | 15,88                       | 4,55                      | 5000       | R4300, R6000HF                      |
| ▲                       | brd173443 | M7-29-499    | Белый  | 12,70         | 38,10         | -           | 15,88                       | 9,09                      | 500        | R6200                               |
| ▲                       | brd173355 | M7-67-499-YL | Желтый | 15,00         | 9,00          | -           | -                           | -                         | 750        | R4300                               |
| ▲                       | brd311987 | M7-41-499-YL | Желтый | 16,00         | 5,00          | -           | -                           | -                         | 750        | R4300                               |
| ▲                       | brd311986 | M7-18-499    | Белый  | 19,05         | 25,40         | -           | 22,23                       | 6,07                      | 250        | R4300                               |
| ▲                       | brd173401 | M7-30-499    | Белый  | 19,05         | 38,10         | -           | 22,23                       | 9,09                      | 250        | R4300                               |
| ▲                       | brd173347 | M7-84-499    | Белый  | 22,86         | 12,70         | -           | 15,88                       | 6,07                      | 500        | R4300, R6000HF, R6200, R6900        |
| ⊙                       | brd174650 | M7C-1000-499 | Белый  | 25,40         | -             | 9,14        | -                           | -                         | 1          | R4300, R6000HF, R6200               |
| ▲                       | brd173292 | M7-31-499    | Белый  | 25,40         | 38,10         | -           | 28,58                       | 9,09                      | 250        | R4300, R6000HF, R6200               |
| ▲                       | brd173340 | M7-21-499    | Белый  | 25,40         | 63,50         | -           | 66,68                       | 15,60                     | 100        | R4300, R4500, R4900, R6000HF, R6200 |
| ▲                       | brd174575 | M7-16-499    | Белый  | 25,40         | 9,53          | -           | 12,70                       | 6,07                      | 500        | R4300                               |
| ▲                       | brd174594 | M7-28-499    | Белый  | 38,10         | 6,35          | -           | 9,53                        | 9,09                      | 750        | R4300, R4500, R4900, R6000HF, R6200 |
| ⊙                       | brd173263 | M7C-1900-499 | Белый  | 48,26         | -             | 9,14        | -                           | -                         | 1          | R4300, R6000HF, R6200               |
| ▲                       | brd173310 | M7-78-499    | Белый  | 48,26         | 25,40         | -           | 28,58                       | 10,01                     | 250        | R4300                               |
| ▲                       | brd173307 | M7-81-499    | Белый  | 48,26         | 6,35          | -           | 9,53                        | 10,01                     | 750        | R4300                               |

Артикулы, начинающиеся с "В", указывают на большие рулоны Bulk.



### Плоские этикетки и флажковая маркировка для оптоволоконного кабеля

Флажки для оптоволоконного кабеля позволяют наносить максимальное количество информации на кабель минимального диаметра и просматривать этикетку, не касаясь кабеля.

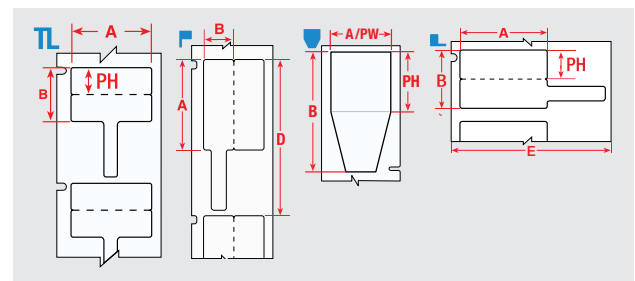

| Диаграмма            | Артикул   | Наименование | Цвет  | Ширина А (мм) | Высота В (мм) | Поле для печати Высота PH (мм) | Вертикальный поворот D (мм) | Шт. в рул. | Риббон серии        |
|----------------------|-----------|--------------|-------|---------------|---------------|--------------------------------|-----------------------------|------------|---------------------|
| В-425А: Полипропилен |           |              |       |               |               |                                |                             |            |                     |
| TL                   | brd173200 | M7-1-425-FT  | Белый | 29,97         | 20,02         | 9,91                           | 43,56                       | 250        | R4300               |
| L                    | brd173201 | M7-1-425-FP  | Белый | 29,97         | 20,02         | -                              | 23,50                       | 250        | R4300               |
| F                    | brd174733 | M7-2-425-FP  | Белый | 44,45         | 25,40         | -                              | 66,68                       | 100        | R4300, R6200, R6400 |
| В-483А: Полиэстер    |           |              |       |               |               |                                |                             |            |                     |
| U                    | brd170441 | M7-214-483   | Белый | 25,40         | 50,80         | -                              | 53,98                       | 250        | R6000HF             |

## Маркировка кабеля\провода



### RAPIDO™ маркировка

- Бирка из желтого полиэтилена В-7599 предназначена для долговечной маркировки кабеля и провода

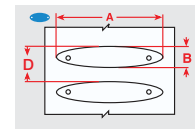

| Диаграмма          | Артикул   | Наименование   | Цвет   | Ширина А (мм) | Высота В (мм) | Макс. количество строк печати | Макс. количество символов в строке | Вертикальный повтор D (мм) | Мин. диаметр кабеля (мм) | Макс. диаметр кабеля (мм) | Шт. в рул. | Риббон серии |
|--------------------|-----------|----------------|--------|---------------|---------------|-------------------------------|------------------------------------|----------------------------|--------------------------|---------------------------|------------|--------------|
| В-7599: Полиэтилен |           |                |        |               |               |                               |                                    |                            |                          |                           |            |              |
| ●                  | brd312137 | BM-1-7599-YL-R | Желтый | 23,00         | 5,20          | 1                             | 11                                 | 8,38                       | -                        | -                         | 2500       | R6200        |
| ●                  | brd312138 | BM-2-7599-YL-R | Желтый | 23,00         | 5,20          | 1                             | 8                                  | 8,38                       | -                        | -                         | 2500       | R6200        |
| ●                  | brd312139 | BM-3-7599-YL-R | Желтый | 25,00         | 5,70          | 2                             | 7                                  | 8,89                       | -                        | -                         | 2500       | R6200        |
| ●                  | brd312140 | BM-4-7599-YL-R | Желтый | 26,00         | 7,00          | 2                             | 7                                  | 12,01                      | -                        | -                         | 2500       | R6200        |
| ●                  | brd312141 | BM-5-7599-YL-R | Желтый | 41,00         | 11,00         | 3                             | 17                                 | 14,20                      | -                        | -                         | 2500       | R6200        |

Артикулы, начинающиеся с "В", указывают на большие рулоны Bulk.

## Бирки для кабеля/провода, оборудования

- Бирки для маркировки в максимально сложных условиях окружающей среды. Могут быть использованы для различной маркировки, включая идентификацию нескольких проводников кабелей, инвентаря и оборудования.

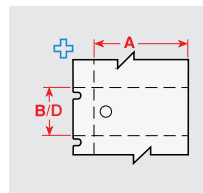

| Диаграмма         | Артикул   | Наименование | Цвет  | Ширина А (мм) | Высота В (мм) | Поле для печати Ширина РW (мм) | Поле для печати Высота РH (мм) | Вертикальный повтор D (мм) | Шт. в рул. | Риббон серии |
|-------------------|-----------|--------------|-------|---------------|---------------|--------------------------------|--------------------------------|----------------------------|------------|--------------|
| В-109: Полиэтилен |           |              |       |               |               |                                |                                |                            |            |              |
| ⊕                 | brd312126 | BM-60-109    | Белый | 12,00         | 50,00         | 12,00                          | 33,00                          | 50,17                      | 1000       | R4300        |
| ⊕                 | brd173426 | M7-12-109    | Белый | 19,05         | 76,20         | 12,45                          | 52,07                          | 76,20                      | 100        | R6200, R4300 |
| ⊕                 | brd173444 | BM-12-109    | Белый | 19,05         | 76,20         | 12,45                          | 52,07                          | 76,20                      | 1000       | R6200, R4300 |
| ⊕                 | brd173331 | M7-36-109    | Белый | 44,45         | 28,58         | 44,45                          | 28,58                          | 28,56                      | 250        | R6200, R4300 |

Артикулы, начинающиеся с "В", указывают на большие рулоны Bulk.

## Цветные нейлоновые стяжки

- Идеально подходит для применения с цветовой кодировкой.

| Артикул   | Цвет    | Ширина (мм) | Длина (мм) | Кол-во |
|-----------|---------|-------------|------------|--------|
| gws196283 | Черный  | 3,50        | 200,00     | 100    |
| gws196311 | Белый   | 3,50        | 200,00     | 100    |
| gws196352 | Желтый  | 3,50        | 200,00     | 100    |
| gws196349 | Синий   | 3,60        | 200,00     | 100    |
| gws196350 | Зеленый | 3,60        | 200,00     | 100    |
| gws196351 | Красный | 3,60        | 200,00     | 100    |



## Маркировка кабеля\провода



### В-7598 кабельные бирки из полиэстера

Бирки из материала В-7598 - это общая идентификационная бирка для кабелей, подверженных воздействию экстремальных условий. Для применения с кабелем различного диаметра требуются кабельные стяжки. Распространенными областями применения этого материала для кабельных бирок являются:

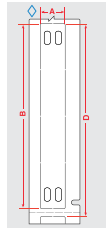

- Идентификация многожильных кабелей
- Идентификация кабелей в вышках мобильной телефонной связи
- Идентификация систем передачи данных или телекоммуникационных кабелей в целом
- Общая идентификация кабеля, который должен быть чрезвычайно устойчивым

| Диаграмма         | Артикул   | Наименование     | Цвет        | Ширина А (мм) | Высота В (мм) | Вертикальный повтор D (мм) | Шт. в рул. | Риббон серии |
|-------------------|-----------|------------------|-------------|---------------|---------------|----------------------------|------------|--------------|
| В-7598: Полиэстер |           |                  |             |               |               |                            |            |              |
| ◇                 | brd312142 | BM-10X60-7598-BK | Черный      | 10,00         | 60,00         | 65,09                      | 500        | R4400-WT     |
| ◇                 | brd312143 | BM-10X60-7598-BL | Синий       | 10,00         | 60,00         | 65,09                      | 500        | R6000HF      |
| ◇                 | brd312144 | BM-10X60-7598-GN | Зеленый     | 10,00         | 60,00         | 65,09                      | 500        | R6000HF      |
| ◇                 | brd312145 | BM-10X60-7598-RD | Красный     | 10,00         | 60,00         | 65,09                      | 500        | R6000HF      |
| ◇                 | brd312146 | BM-10X60-7598-SV | Серебристый | 10,00         | 60,00         | 65,09                      | 500        | R6000HF      |
| ◇                 | brd312147 | BM-10X60-7598-WT | Белый       | 10,00         | 60,00         | 65,09                      | 500        | R6000HF      |
| ◇                 | brd312148 | BM-10X60-7598-YL | Желтый      | 10,00         | 60,00         | 65,09                      | 500        | R6000HF      |
| ◇                 | brd312149 | BM-10X75-7598-BK | Черный      | 10,00         | 75,00         | 80,43                      | 250        | R4400-WT     |
| ◇                 | brd312150 | BM-10X75-7598-BL | Синий       | 10,00         | 75,00         | 80,43                      | 250        | R6000HF      |
| ◇                 | brd312151 | BM-10X75-7598-GN | Зеленый     | 10,00         | 75,00         | 80,43                      | 250        | R6000HF      |
| ◇                 | brd312152 | BM-10X75-7598-RD | Красный     | 10,00         | 75,00         | 80,43                      | 250        | R6000HF      |
| ◇                 | brd312153 | BM-10X75-7598-SV | Серебристый | 10,00         | 75,00         | 80,43                      | 250        | R6000HF      |
| ◇                 | brd312154 | BM-10X75-7598-WT | Белый       | 10,00         | 75,00         | 80,43                      | 250        | R6000HF      |
| ◇                 | brd312155 | BM-10X75-7598-YL | Желтый      | 10,00         | 75,00         | 80,43                      | 250        | R6000HF      |
| ◇                 | brd312156 | BM-15X75-7598-BK | Черный      | 15,00         | 75,00         | 80,43                      | 250        | R4400-WT     |
| ◇                 | brd312157 | BM-15X75-7598-BL | Синий       | 15,00         | 75,00         | 80,43                      | 250        | R6000HF      |
| ◇                 | brd312158 | BM-15X75-7598-GN | Зеленый     | 15,00         | 75,00         | 80,43                      | 250        | R6000HF      |
| ◇                 | brd312159 | BM-15X75-7598-RD | Красный     | 15,00         | 75,00         | 80,43                      | 250        | R6000HF      |
| ◇                 | brd312160 | BM-15X75-7598-SV | Серебристый | 15,00         | 75,00         | 80,43                      | 250        | R6000HF      |
| ◇                 | brd312161 | BM-15X75-7598-WT | Белый       | 15,00         | 75,00         | 80,43                      | 250        | R6000HF      |
| ◇                 | brd312162 | BM-15X75-7598-YL | Желтый      | 15,00         | 75,00         | 80,43                      | 250        | R6000HF      |
| ◇                 | brd312163 | BM-25X75-7598-BK | Черный      | 25,00         | 75,00         | 80,43                      | 250        | R4400-WT     |
| ◇                 | brd312164 | BM-25X75-7598-BL | Синий       | 25,00         | 75,00         | 80,43                      | 250        | R6000HF      |
| ◇                 | brd312165 | BM-25X75-7598-GN | Зеленый     | 25,00         | 75,00         | 80,43                      | 250        | R6000HF      |
| ◇                 | brd312166 | BM-25X75-7598-RD | Красный     | 25,00         | 75,00         | 80,43                      | 250        | R6000HF      |
| ◇                 | brd312167 | BM-25X75-7598-SV | Серебристый | 25,00         | 75,00         | 80,43                      | 250        | R6000HF      |
| ◇                 | brd312168 | BM-25X75-7598-WT | Белый       | 25,00         | 75,00         | 80,43                      | 250        | R6000HF      |
| ◇                 | brd312169 | BM-25X75-7598-YL | Желтый      | 25,00         | 75,00         | 80,43                      | 250        | R6000HF      |

Артикулы, начинающиеся с "В", указывают на большие рулоны Bulk.



См. страницы 49-51 для получения более подробной информации о материалах

## Маркировка кабеля\провода

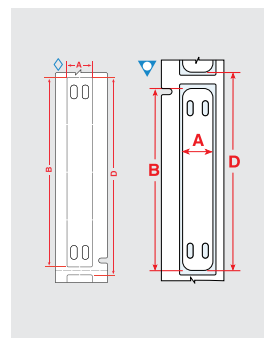

### В-7643 Безгалогеновая кабельная бирка

- Эти кабельные бирки изготовлены из полиуретанового материала, не содержащего галогенов.
- Бирки прочные, долговечные и с очень высокой степенью стойкости практически в любых условиях.

| Диаграмма                      | Артикул   | Наименование       | Цвет      | Ширина А (мм) | Высота В (мм) | Вертикальный повтор D (мм) | Шт. в рул. | Риббон серии |
|--------------------------------|-----------|--------------------|-----------|---------------|---------------|----------------------------|------------|--------------|
| В-7643: Полиэфирный полиуретан |           |                    |           |               |               |                            |            |              |
| ◇                              | brd312195 | ВМ-10x60-7643-БК   | Черный    | 10,00         | 60,00         | 65,09                      | 250        | R4400-WT     |
| ◇                              | brd312196 | ВМ-10x60-7643-БЛ   | Синий     | 10,00         | 60,00         | 65,09                      | 250        | R6000HF      |
| ◇                              | brd312197 | ВМ-10x60-7643-ГН   | Зеленый   | 10,00         | 60,00         | 65,09                      | 250        | R6000HF      |
| ◇                              | brd312198 | ВМ-10x60-7643-ОР   | Оранжевый | 10,00         | 60,00         | 65,09                      | 250        | R6000HF      |
| ◇                              | brd312170 | ВМ-10x60-7643-РД   | Красный   | 10,00         | 60,00         | 65,09                      | 250        | R6000HF      |
| ◇                              | brd312171 | ВМ-10x60-7643-ВТ   | Белый     | 10,00         | 60,00         | 65,09                      | 250        | R6000HF      |
| ▽                              | brd312172 | ВМ-10x60-7643-ВТ-Л | Белый     | 10,00         | 60,00         | 65,88                      | 250        | R6000HF      |
| ◇                              | brd312173 | ВМ-10x60-7643-ЯЛ   | Желтый    | 10,00         | 60,00         | 65,09                      | 250        | R6000HF      |
| ▽                              | brd312174 | ВМ-10x60-7643-ЯЛ-Л | Желтый    | 10,00         | 60,00         | 65,88                      | 250        | R6000HF      |
| ◇                              | brd312175 | ВМ-10x75-7643-БК   | Черный    | 10,00         | 75,00         | 80,43                      | 250        | R4400-WT     |
| ◇                              | brd312176 | ВМ-10x75-7643-БЛ   | Синий     | 10,00         | 75,00         | 80,43                      | 250        | R6000HF      |
| ◇                              | brd312177 | ВМ-10x75-7643-ГН   | Зеленый   | 10,00         | 75,00         | 80,43                      | 250        | R6000HF      |
| ◇                              | brd312178 | ВМ-10x75-7643-ОР   | Оранжевый | 10,00         | 75,00         | 80,43                      | 250        | R6000HF      |
| ◇                              | brd312179 | ВМ-10x75-7643-РД   | Красный   | 10,00         | 75,00         | 80,43                      | 250        | R6000HF      |
| ◇                              | brd312180 | ВМ-10x75-7643-ВТ   | Белый     | 10,00         | 75,00         | 80,43                      | 250        | R6000HF      |
| ▽                              | brd312181 | ВМ-10x75-7643-ВТ-Л | Белый     | 10,00         | 75,00         | 81,17                      | 250        | R6000HF      |
| ◇                              | brd312182 | ВМ-10x75-7643-ЯЛ   | Желтый    | 10,00         | 75,00         | 80,43                      | 250        | R6000HF      |
| ▽                              | brd312199 | ВМ-10x75-7643-ЯЛ-Л | Желтый    | 10,00         | 75,00         | 81,17                      | 250        | R6000HF      |
| ◇                              | brd312183 | ВМ-15x75-7643-БК   | Черный    | 15,00         | 75,00         | 80,43                      | 250        | R4400-WT     |
| ◇                              | brd312200 | ВМ-15x75-7643-БЛ   | Синий     | 15,00         | 75,00         | 80,43                      | 250        | R6000HF      |
| ◇                              | brd311959 | ВМ-15x75-7643-ГН   | Зеленый   | 15,00         | 75,00         | 80,43                      | 250        | R6000HF      |
| ◇                              | brd311960 | ВМ-15x75-7643-ОР   | Оранжевый | 15,00         | 75,00         | 80,43                      | 250        | R6000HF      |
| ◇                              | brd311961 | ВМ-15x75-7643-РД   | Красный   | 15,00         | 75,00         | 80,43                      | 250        | R6000HF      |
| ◇                              | brd311962 | ВМ-15x75-7643-ВТ   | Белый     | 15,00         | 75,00         | 80,43                      | 250        | R6000HF      |
| ◇                              | brd311963 | ВМ-15x75-7643-ЯЛ   | Желтый    | 15,00         | 75,00         | 80,43                      | 250        | R6000HF      |
| ◇                              | brd311964 | ВМ-25x75-7643-БК   | Черный    | 25,00         | 75,00         | 80,43                      | 250        | R4400-WT     |
| ◇                              | brd311965 | ВМ-25x75-7643-БЛ   | Синий     | 25,00         | 75,00         | 80,43                      | 250        | R6000HF      |
| ◇                              | brd311966 | ВМ-25x75-7643-ГН   | Зеленый   | 25,00         | 75,00         | 80,43                      | 250        | R6000HF      |
| ◇                              | brd311967 | ВМ-25x75-7643-ОР   | Оранжевый | 25,00         | 75,00         | 80,43                      | 250        | R6000HF      |
| ◇                              | brd311968 | ВМ-25x75-7643-РД   | Красный   | 25,00         | 75,00         | 80,43                      | 250        | R6000HF      |
| ◇                              | brd311969 | ВМ-25x75-7643-ВТ   | Белый     | 25,00         | 75,00         | 80,43                      | 250        | R6000HF      |
| ▽                              | brd311970 | ВМ-25x75-7643-ВТ-Л | Белый     | 25,00         | 75,00         | 82,55                      | 250        | R6000HF      |
| ◇                              | brd311971 | ВМ-25x75-7643-ЯЛ   | Желтый    | 25,00         | 75,00         | 80,43                      | 250        | R6000HF      |
| ▽                              | brd311972 | ВМ-25x75-7643-ЯЛ-Л | Желтый    | 25,00         | 75,00         | 82,55                      | 250        | R6000HF      |

Артикулы, начинающиеся с "В", указывают на большие рулоны Bulk.



## Маркировка кабеля\провода

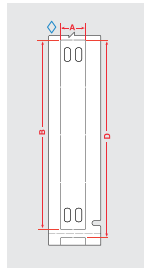

### В-348 Бирки для общественного транспорта

- Бирки для общественного транспорта из материала В-348 соответствует минимальным требованиям к выбросам дыма и галогенов, предусмотренным самыми строгими подземными нормами для транспортных средств общественного транспорта.
- Бирка, которую можно распечатать как на рабочем месте, так и в полевых условиях, является практичным решением для производителей общественного транспорта для идентификации толстых кабелей и кабельных жгутов.

| Диаграмма         | Артикул   | Наименование    | Цвет   | Ширина А (мм) | Высота В (мм) | Вертикальный повтор D (мм) | Шт. в рул. | Риббон серии |
|-------------------|-----------|-----------------|--------|---------------|---------------|----------------------------|------------|--------------|
| В-348: Полиолефин |           |                 |        |               |               |                            |            |              |
| ◇                 | brd312042 | ВМ-10x60-348-WT | Белый  | 10,00         | 60,00         | 65,09                      | 250        | R6000HF      |
| ◇                 | brd312043 | ВМ-10x60-348-YL | Желтый | 10,00         | 60,00         | 65,09                      | 250        | R6000HF      |
| ◇                 | brd312044 | ВМ-10x75-348-WT | Белый  | 10,00         | 75,00         | 80,43                      | 250        | R6000HF      |
| ◇                 | brd312045 | ВМ-10x75-348-YL | Желтый | 10,00         | 75,00         | 80,43                      | 250        | R6000HF      |
| ◇                 | brd312046 | ВМ-15x75-348-WT | Белый  | 15,00         | 75,00         | 80,43                      | 250        | R6000HF      |
| ◇                 | brd312047 | ВМ-15x75-348-YL | Желтый | 15,00         | 75,00         | 80,43                      | 250        | R6000HF      |
| ◇                 | brd312048 | ВМ-25x75-348-WT | Белый  | 25,00         | 75,00         | 80,43                      | 250        | R6000HF      |
| ◇                 | brd312049 | ВМ-25x75-348-YL | Желтый | 25,00         | 75,00         | 80,43                      | 250        | R6000HF      |



### BradyGrip материал на липучке типа “крючок-петля” для кабельных стяжек Velcro

Этикетки BradyGrip на липучке типа “крючок-петля” для кабельных стяжек Velcro - это единственное в своем роде решение, которое позволяет легко печатать идентификационные данные и размещать их на пачках соединенных проводов. Прочная подложка позволяет легко перемещать или снимать ее, поэтому нет необходимости в дорогостоящей переделке.

- Увеличьте время безотказной работы благодаря более быстрому идентификатору для кабельных жгутов, который можно распечатать.
- Нанесите, перемещайте и удаляйте с помощью эксклюзивных материалов для печати и перемещения.
- Предлагает безвредную альтернативу нейлоновым кабельным стяжкам.
- Подгоняйте этикетки под большие или маленькие задания, печатая на материале разной ширины.

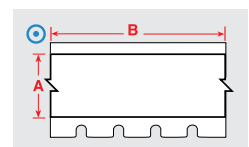

| Диаграмма        | Артикул   | Наименование | Цвет  | Ширина А (мм) | Длина В (м) |
|------------------|-----------|--------------|-------|---------------|-------------|
| В-414: Полиэстер |           |              |       |               |             |
| ◎                | brd173238 | M7C-250-414  | Белый | 6,35          | 6,10        |
| ◎                | brd173230 | M7C-500-414  | Белый | 12,70         | 6,10        |
| ◎                | brd173202 | M7C-750-414  | Белый | 19,05         | 6,10        |
| ◎                | brd173299 | M7C-1000-414 | Белый | 25,40         | 6,10        |
| ◎                | brd173270 | M7C-1500-414 | Белый | 38,10         | 6,10        |

См. страницы 49-51 для получения более подробной информации о материалах

## Маркировка кабеля\провода



### DuraSleeve вставки

- Вставки Brady DuraSleeve с возможностью печати создают долговечную маркировку.
- Бирки и вставки легко вставляются в прозрачные держатели.
- Условные обозначения могут быть изменены до или после завершения работы.

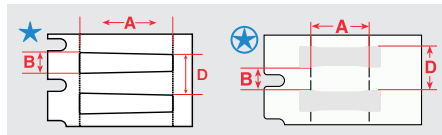

| Диаграмма                | Артикул   | Наименование      | Цвет   | Ширина А (мм) | Высота В (мм) | Вертикальный поворот D (мм) | Шт. в рул. | Риббон серии |
|--------------------------|-----------|-------------------|--------|---------------|---------------|-----------------------------|------------|--------------|
| <b>В-7696: Винил</b>     |           |                   |        |               |               |                             |            |              |
| ★                        | brd311994 | M7-10x4.4-7696-WT | Белый  | 10,00         | 4,40          | 7,58                        | 500        | R6000HF      |
| ★                        | brd311995 | M7-10x4.4-7696-YL | Желтый | 10,00         | 4,40          | 7,58                        | 500        | R6000HF      |
| ★                        | brd312127 | VM-10x4.4-7696-WT | Белый  | 10,00         | 4,40          | 7,56                        | 2500       | R6000HF      |
| ★                        | brd312128 | VM-10x4.4-7696-YL | Желтый | 10,00         | 4,40          | 7,56                        | 2500       | R6000HF      |
| ★                        | brd311997 | M7-12x4.4-7696-WT | Белый  | 12,00         | 4,40          | 7,58                        | 500        | R6000HF      |
| ★                        | brd311998 | M7-12x4.4-7696-YL | Желтый | 12,00         | 4,40          | 7,58                        | 500        | R6000HF      |
| ★                        | brd312129 | VM-12x4.4-7696-WT | Белый  | 12,00         | 4,40          | 7,56                        | 2500       | R6000HF      |
| ★                        | brd312130 | VM-12x4.4-7696-YL | Желтый | 12,00         | 4,40          | 7,56                        | 2500       | R6000HF      |
| ★                        | brd312000 | M7-16x4.4-7696-WT | Белый  | 16,00         | 4,40          | 7,58                        | 500        | R6000HF      |
| ★                        | brd312131 | VM-16x4.4-7696-WT | Белый  | 16,00         | 4,40          | 7,56                        | 2500       | R6000HF      |
| ★                        | brd312132 | VM-16x4.4-7696-YL | Желтый | 16,00         | 4,40          | 7,56                        | 5000       | R6000HF      |
| ★                        | brd312002 | M7-23x4.4-7696-WT | Белый  | 23,00         | 4,40          | 7,58                        | 500        | R6000HF      |
| ★                        | brd312003 | M7-23x4.4-7696-YL | Желтый | 23,00         | 4,40          | 7,58                        | 500        | R6000HF      |
| ★                        | brd312133 | VM-23x4.4-7696-WT | Белый  | 23,00         | 4,40          | 7,56                        | 2500       | R6000HF      |
| ★                        | brd312134 | VM-23x4.4-7696-YL | Желтый | 23,00         | 4,40          | 7,56                        | 2500       | R6000HF      |
| ★                        | brd312005 | M7-30x4.4-7696-WT | Белый  | 30,00         | 4,40          | 7,58                        | 500        | R6000HF      |
| ★                        | brd312135 | VM-30x4.4-7696-WT | Белый  | 30,00         | 4,40          | 7,56                        | 2500       | R6000HF      |
| ★                        | brd312136 | VM-30x4.4-7696-YL | Желтый | 30,00         | 4,40          | 7,56                        | 5000       | R6000HF      |
| <b>В-7697: Полиэстер</b> |           |                   |        |               |               |                             |            |              |
| ⊙                        | brd311996 | M7-10x4.4-7697-WT | Белый  | 10,00         | 4,40          | 7,58                        | 500        | R4300, R6200 |
| ⊙                        | brd311999 | M7-12x4.4-7697-WT | Белый  | 12,00         | 4,40          | 7,58                        | 500        | R4300, R6200 |
| ⊙                        | brd312001 | M7-16x4.4-7697-WT | Белый  | 16,00         | 4,40          | 7,58                        | 500        | R4300, R6200 |
| ⊙                        | brd312004 | M7-23x4.4-7697-WT | Белый  | 23,00         | 4,40          | 7,58                        | 500        | R4300, R6200 |
| ⊙                        | brd312006 | M7-30x4.4-7697-WT | Белый  | 30,63         | 4,40          | 7,58                        | 500        | R4300, R6200 |

Артикулы, начинающиеся с "В", указывают на большие рулоны Bulk.

### DuraSleeve контейнеры

Контейнеры для вставок изготавливаются из прозрачного ПВХ. Специальная форма контейнера позволяет адаптировать его к кабелям различного диаметра. Существует несколько типоразмеров контейнеров, которые подходят для кабелей с наружными диаметрами от 1,30 мм до 15 мм.

- Температура эксплуатации: -40 °С до 60 °С
- Материал: ПВХ

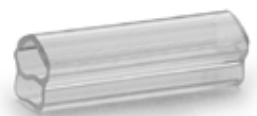

| Артикул    | Наименование   | Цвет       | Ширина А (мм) | Мин. диаметр кабеля (мм) | Макс. диаметр кабеля (мм) | Шт. в упак. |
|------------|----------------|------------|---------------|--------------------------|---------------------------|-------------|
| <b>ПВХ</b> |                |            |               |                          |                           |             |
| brd313644  | DMC-1.5/2.5-10 | Прозрачный | 10,00         | 1,50                     | 2,50                      | 1000        |
| brd313647  | DMC-2/4-10     | Прозрачный | 10,00         | 2,00                     | 4,00                      | 1000        |
| brd313650  | DMC-4/7-10     | Прозрачный | 10,00         | 4,00                     | 7,00                      | 500         |
| brd313653  | DMC-6/10-10    | Прозрачный | 10,00         | 6,00                     | 10,00                     | 500         |
| brd313658  | DMC-10/14-10   | Прозрачный | 10,00         | 10,00                    | 14,00                     | 200         |
| brd313645  | DMC-1.5/2.5-12 | Прозрачный | 12,00         | 1,50                     | 2,50                      | 1000        |
| brd313648  | DMC-2/4-12     | Прозрачный | 12,00         | 2,00                     | 4,00                      | 1000        |
| brd313651  | DMC-4/7-12     | Прозрачный | 12,00         | 4,00                     | 7,00                      | 500         |
| brd313654  | DMC-6/10-12    | Прозрачный | 12,00         | 6,00                     | 10,00                     | 500         |
| brd313659  | DMC-10/14-12   | Прозрачный | 12,00         | 10,00                    | 14,00                     | 200         |
| brd313656  | DMC-10/14-16   | Прозрачный | 16,00         | 10,00                    | 14,00                     | 200         |
| brd313661  | DMC-1.5/2.5-16 | Прозрачный | 16,00         | 1,50                     | 2,50                      | 1000        |

| Артикул   | Наименование   | Цвет       | Ширина А (мм) | Мин. диаметр кабеля (мм) | Макс. диаметр кабеля (мм) | Шт. в упак. |
|-----------|----------------|------------|---------------|--------------------------|---------------------------|-------------|
| brd313662 | DMC-2/4-16     | Прозрачный | 16,00         | 2,00                     | 4,00                      | 1000        |
| brd313663 | DMC-4/7-16     | Прозрачный | 16,00         | 4,00                     | 7,00                      | 500         |
| brd313664 | DMC-6/10-16    | Прозрачный | 16,00         | 6,00                     | 10,00                     | 500         |
| brd313646 | DMC-1.5/2.5-23 | Прозрачный | 23,00         | 1,50                     | 2,50                      | 500         |
| brd313649 | DMC-2/4-23     | Прозрачный | 23,00         | 2,00                     | 4,00                      | 500         |
| brd313652 | DMC-4/7-23     | Прозрачный | 23,00         | 4,00                     | 7,00                      | 500         |
| brd313655 | DMC-6/10-23    | Прозрачный | 23,00         | 6,00                     | 10,00                     | 200         |
| brd313660 | DMC-10/14-23   | Прозрачный | 23,00         | 10,00                    | 14,00                     | 200         |
| brd213263 | DMC-1.5/2.5-30 | Прозрачный | 30,00         | 1,50                     | 2,50                      | 500         |
| brd213264 | DMC-2/4-30     | Прозрачный | 30,00         | 2,00                     | 4,00                      | 500         |
| brd213265 | DMC-4/7-30     | Прозрачный | 30,00         | 4,00                     | 7,00                      | 200         |
| brd213266 | DMC-6/10-30    | Прозрачный | 30,00         | 6,00                     | 10,00                     | 200         |
| brd313657 | DMC-10/14-30   | Прозрачный | 30,00         | 10,00                    | 14,00                     | 200         |

## Маркировка компонентов и оборудования

### EPREP: Этикетки для замены выгравированных табличек

Маркировка Brady EPREP – инновационное решение для замены традиционных гравированных металлических табличек. Идентификация компонентов, кнопок, панелей, щитов и т.д. EPREP – идеальное решение для маркировки на сложных, шероховатых поверхностях. Увеличенный клеевой слой заполняет все неровности, а поверхность вашей таблички всегда остается идеально ровной.



| Диаграмма  | Артикул   | Наименование  | Цвет        | Ширина А (мм) | Высота В (мм) | Диаметр С (мм) | Вертикальный повтор D (мм) | Шт. в рул. | Упаковка   | Риббон серии |
|--|-----------|---------------|-------------|---------------|---------------|----------------|----------------------------|------------|------------|--------------|
| В-7593: Ламинированный полиэстер с усиленным адгезивом |           |               |             |               |               |                |                            |            |            |              |
| ▲  | brd312007 | M7-1-7593-SL  | Серебристый | 27,00         | 7,95          | -              | 11,18                      | 250        |            | R6000HF      |
| ▲  | brd312008 | M7-1-7593-WT  | Белый       | 27,00         | 7,95          | -              | 11,18                      | 250        |            | R6000HF      |
| ▲  | brd312009 | M7-2-7593-SL  | Серебристый | 27,00         | 12,45         | -              | 15,63                      | 250        |            | R6000HF      |
| ▲  | brd312010 | M7-2-7593-WT  | Белый       | 27,00         | 12,45         | -              | 15,63                      | 250        |            | R6000HF      |
| ▲  | brd312011 | M7-3-7593-SL  | Серебристый | 27,00         | 15,00         | -              | 18,14                      | 150        |            | R6000HF      |
| ▲  | brd312012 | M7-3-7593-WT  | Белый       | 27,00         | 15,00         | -              | 18,14                      | 150        |            | R6000HF      |
| ▲  | brd312013 | M7-4-7593-SL  | Серебристый | 27,00         | 18,00         | -              | 21,25                      | 150        |            | R6000HF      |
| ▲  | brd312014 | M7-4-7593-WT  | Белый       | 27,00         | 18,00         | -              | 21,25                      | 150        |            | R6000HF      |
| △  | brd312015 | M7-5-7593-SL  | Серебристый | 30,00         | 40,00         | 24,00          | 50,80                      | 100        | Z-сложение | R6000HF      |
| △  | brd312016 | M7-5-7593-WT  | Белый       | 30,00         | 40,00         | 24,00          | 50,80                      | 100        | Z-сложение | R6000HF      |
| △  | brd312017 | M7-5-7593-YL  | Желтый      | 30,00         | 40,00         | 24,00          | 50,80                      | 100        | Z-сложение | R6000HF      |
| △  | brd312018 | M7-5-7593-BK  | Черный      | 30,00         | 40,00         | 24,00          | 50,80                      | 100        | Z-сложение | R4400-WT     |
| △  | brd312019 | M7-5-7593-RD  | Красный     | 30,00         | 40,00         | 24,00          | 50,80                      | 100        | Z-сложение | R6000HF      |
| △  | brd312020 | M7-5-7593-GN  | Зеленый     | 30,00         | 40,00         | 24,00          | 50,80                      | 100        | Z-сложение | R6000HF      |
| ▲  | brd312024 | M7-7-7593-SL  | Серебристый | 35,00         | 18,00         | -              | 21,49                      | 100        |            | R6000HF      |
| ▲  | brd312025 | M7-7-7593-WT  | Белый       | 35,00         | 18,00         | -              | 21,49                      | 100        |            | R6000HF      |
| ▲  | brd312026 | M7-7-7593-YL  | Желтый      | 35,00         | 18,00         | -              | 21,49                      | 100        |            | R6000HF      |
| ▲  | brd312021 | BM-06-7593-SL | Серебристый | 45,00         | 15,00         | -              | 18,26                      | 500        |            | R6000HF      |
| ▲  | brd312022 | BM-06-7593-WT | Белый       | 45,00         | 15,00         | -              | 18,26                      | 500        |            | R6000HF      |
| ▲  | brd312029 | M7-6-7593-YL  | Желтый      | 45,00         | 15,00         | -              | 40,37                      | 100        | Z-сложение | R6000HF      |
| ▲  | brd312030 | M7-6-7593-BK  | Черный      | 45,00         | 15,00         | -              | 40,37                      | 100        | Z-сложение | R4400-WT     |
| ▲  | brd312023 | M7-6-7593-RD  | Красный     | 45,00         | 15,00         | -              | 40,37                      | 100        | Z-сложение | R6000HF      |
| ▲  | brd312027 | M7-8-7593-SL  | Серебристый | 48,00         | 19,00         | -              | 22,46                      | 125        |            | R6000HF      |
| ▲  | brd312028 | M7-8-7593-WT  | Белый       | 48,00         | 19,00         | -              | 22,46                      | 125        |            | R6000HF      |

Артикулы, начинающиеся с "В", указывают на большие рулоны Bulk.

### Маркировка терминальных блоков

Виниловая ткань В-498 с перемещаемым адгезивом позволит вам не только выполнить маркировку, но и легко удалить либо переместить этикетку без потерь качества сцепления с поверхностью.

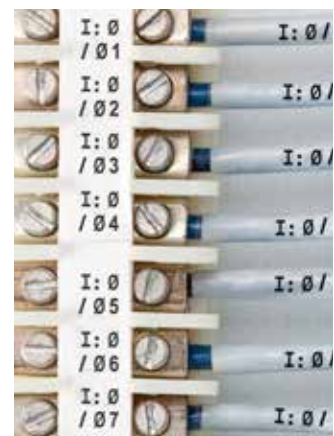
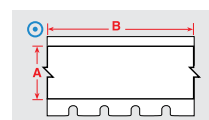

| Диаграмма              | Артикул   | Наименование | Цвет  | Ширина А (мм) | Длина В (м) | Шт. в рул. | Риббон серии |
|------------------------|-----------|--------------|-------|---------------|-------------|------------|--------------|
| В-498: Виниловая ткань |           |              |       |               |             |            |              |
| ⊙                      | brd173239 | M7C-240-498  | Белый | 6,10          | 9,14        | 1          | R6200        |
| ⊙                      | brd173235 | M7C-318-498  | Белый | 8,08          | 9,14        | 1          | R6200        |
| ⊙                      | brd173232 | M7C-375-498  | Белый | 9,53          | 9,14        | 1          | R6200        |
| ⊙                      | brd173225 | M7C-500-498  | Белый | 12,70         | 9,14        | 1          | R6200        |
| ⊙                      | brd173475 | BM7C-240-498 | Белый | 6,10          | 83,82       | 1          | R6200        |
| ⊙                      | brd173476 | BMC-375-498  | Белый | 9,53          | 83,82       | 1          | R6200        |

Артикулы, начинающиеся с "В", указывают на большие рулоны Bulk.



См. страницы 49-51 для получения более подробной информации о материалах

## Маркировка компонентов и оборудования



### Этикетки для терминальных блоков и патч-панелей

- Создайте полностью отформатированную серийную этикетку, соответствующую вашему оборудованию.
- Наклейте на свои порты, разъемы и розетки этикетки или неклеевые этикетки.

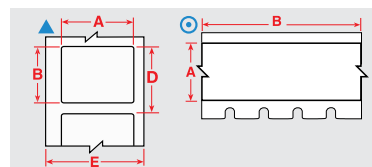

| Диаграмма                  | Артикул   | Наименование | Цвет  | Ширина А (мм) | Высота В (мм) | Длина В (м) | Вертикальный повтор D (мм) | Шт. в рул. | Риббон серии |
|----------------------------|-----------|--------------|-------|---------------|---------------|-------------|----------------------------|------------|--------------|
| <b>В-412: Полипропилен</b> |           |              |       |               |               |             |                            |            |              |
| ⊙                          | brd174664 | M7C-230-412  | Белый | 5,84          | -             | 15,24       | -                          | 1          | R6200, R4300 |
| ⊙                          | brd174665 | M7C-375-412  | Белый | 9,53          | -             | 15,24       | -                          | 1          | R6200, R4300 |
| ⊙                          | brd174666 | M7C-475-412  | Белый | 12,07         | -             | 15,24       | -                          | 1          | R6200, R4300 |
| ⊙                          | brd174668 | M7C-785-412  | Белый | 19,94         | -             | 15,24       | -                          | 1          | R6200, R4300 |
| <b>В-422: Полиэстер</b>    |           |              |       |               |               |             |                            |            |              |
| ▲                          | brd173320 | M7-45-422    | Белый | 38,10         | 9,53          | -           | 12,70                      | 500        | R6000HF      |
| ▲                          | brd173354 | M7-30-422    | Белый | 38,10         | 19,05         | -           | 22,23                      | 250        | R6000HF      |
| ⊙                          | brd173234 | M7C-375-422  | Белый | 9,53          | -             | 15,24       | -                          | 1          | R6000HF      |
| ⊙                          | brd173231 | M7C-475-422  | Белый | 12,07         | -             | 15,24       | -                          | 1          | R6000HF      |
| ⊙                          | brd173229 | M7C-500-422  | Белый | 12,70         | -             | 15,24       | -                          | 1          | R6000HF      |
| ⊙                          | brd173203 | M7C-625-422  | Белый | 15,88         | -             | 15,24       | -                          | 1          | R6000HF      |
| ⊙                          | brd173298 | M7C-1000-422 | Белый | 25,40         | -             | 15,24       | -                          | 1          | R6000HF      |
| <b>В-423: Полиэстер</b>    |           |              |       |               |               |             |                            |            |              |
| ▲                          | brd173423 | M7-1-423     | Белый | 6,35          | 6,35          | -           | 9,53                       | 750        | R6000HF      |
| ▲                          | brd173333 | M7-3-423     | Белый | 9,53          | 9,53          | -           | 12,70                      | 500        | R6000HF      |
| ▲                          | brd173321 | M7-4-423     | Белый | 10,16         | 10,16         | -           | 13,34                      | 500        | R6000HF      |
| ▲                          | brd173313 | M7-7-423     | Белый | 12,70         | 12,70         | -           | 15,88                      | 500        | R6000HF      |
| ▲                          | brd173317 | M7-6-423     | Белый | 12,70         | 6,99          | -           | 10,16                      | 750        | R6000HF      |
| ▲                          | brd173318 | M7-5-423     | Белый | 12,70         | 5,08          | -           | 8,26                       | 750        | R6000HF      |
| ▲                          | brd174493 | VM-7-423     | Белый | 12,70         | 12,70         | -           | 15,88                      | 5000       | R6000HF      |
| ▲                          | brd173304 | M7-9-423     | Белый | 16,51         | 5,08          | -           | 8,26                       | 750        | R6000HF      |
| ▲                          | brd173434 | M7-10-423    | Белый | 19,05         | 6,35          | -           | 9,53                       | 750        | R6000HF      |
| ▲                          | brd173425 | M7-13-423    | Белый | 22,86         | 6,35          | -           | 9,53                       | 750        | R6000HF      |
| ▲                          | brd173400 | M7-19-423    | Белый | 25,40         | 25,40         | -           | 28,58                      | 250        | R6000HF      |
| ▲                          | brd173412 | M7-17-423    | Белый | 25,40         | 12,70         | -           | 15,88                      | 500        | R6000HF      |
| ▲                          | brd173419 | M7-16-423    | Белый | 25,40         | 9,53          | -           | 12,70                      | 500        | R6000HF      |
| ▲                          | brd173421 | M7-15-423    | Белый | 25,40         | 6,99          | -           | 10,16                      | 750        | R6000HF      |
| ▲                          | brd173422 | M7-14-423    | Белый | 25,40         | 4,75          | -           | 8,26                       | 750        | R6000HF      |
| ▲                          | brd173445 | VM-17-423    | Белый | 25,40         | 12,70         | -           | 15,88                      | 5000       | R6000HF      |
| ▲                          | brd174431 | VM-16-423    | Белый | 25,40         | 9,53          | -           | 12,70                      | 5000       | R6000HF      |
| ▲                          | brd174453 | VM-19-423    | Белый | 25,40         | 25,40         | -           | 28,58                      | 2500       | R6000HF      |
| ▲                          | brd174590 | M7-25-423    | Белый | 31,75         | 6,35          | -           | 9,53                       | 750        | R6000HF      |
| ▲                          | brd173338 | M7-32-423    | Белый | 38,10         | 38,10         | -           | 41,28                      | 250        | R6000HF      |
| ▲                          | brd173346 | M7-31-423    | Белый | 38,10         | 25,40         | -           | 28,58                      | 250        | R6000HF      |
| ▲                          | brd173363 | M7-29-423    | Белый | 38,10         | 12,70         | -           | 15,88                      | 500        | R6000HF      |
| ▲                          | brd173366 | M7-28-423    | Белый | 38,10         | 6,35          | -           | 9,53                       | 750        | R6000HF      |
| ▲                          | brd173367 | M7-27-423    | Белый | 38,10         | 3,18          | -           | 6,35                       | 750        | R6000HF      |
| ▲                          | brd174468 | VM-29-423    | Белый | 38,10         | 12,70         | -           | 15,88                      | 5000       | R6000HF      |

Артикулы, начинающиеся с "В", указывают на большие рулоны Bulk.

>>

См. страницы 49-51 для получения более подробной информации о материалах

## Маркировка компонентов и оборудования

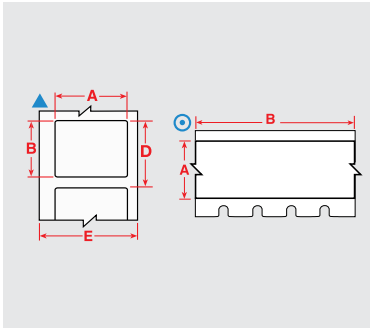

### Этикетки для терминальных блоков и патч-панелей (продолжение)

| Диаграмма                                 | Артикул   | Наименование | Цвет        | Ширина А (мм) | Высота В (мм) | Длина В (м) | Вертикальный поворот D (мм) | Шт. в рул. | Риббон серии |
|---|-----------|--------------|-------------|---------------|---------------|-------------|-----------------------------|------------|--------------|
|   | brd173228 | M7C-500-423  | Белый       | 12,70         | -             | 15,24       | -                           | 1          | R6000HF      |
| <b>В-428: Металлизированный полиэстер</b> |           |              |             |               |               |             |                             |            |              |
|   | brd173410 | M7-17-428    | Серебристый | 25,40         | 12,70         | -           | 15,88                       | 500        | R4300        |
|   | brd173420 | M7-15-428    | Серебристый | 25,40         | 6,99          | -           | 10,16                       | 750        | R4300        |
|   | brd174433 | BM-17-428    | Серебристый | 25,40         | 12,70         | -           | 15,88                       | 5000       | R4300        |
|   | brd173361 | M7-29-428    | Серебристый | 38,10         | 12,70         | -           | 15,88                       | 500        | R4300        |
|   | brd173227 | M7C-500-428  | Серебристый | 12,70         | -             | 15,24       | -                           | 1          | R4300        |
| <b>В-430: Полиэстер</b>                   |           |              |             |               |               |             |                             |            |              |
|   | brd174641 | M7-71-430    | Прозрачный  | 8,89          | 5,08          | -           | 9,53                        | 750        | R6000HF      |
|   | brd173409 | M7-17-430    | Прозрачный  | 25,40         | 12,70         | -           | 15,88                       | 500        | R6000HF      |
|   | brd173418 | M7-16-430    | Прозрачный  | 25,40         | 9,53          | -           | 12,70                       | 500        | R6000HF      |
|   | brd173319 | M7-45-430    | Прозрачный  | 38,10         | 9,53          | -           | 12,70                       | 500        | R6000HF      |
|   | brd173233 | M7C-375-430  | Прозрачный  | 9,53          | -             | 15,24       | -                           | 1          | R6000HF      |
|   | brd173226 | M7C-500-430  | Прозрачный  | 12,70         | -             | 15,24       | -                           | 1          | R6000HF      |
|   | brd173297 | M7C-1000-430 | Прозрачный  | 25,40         | -             | 15,24       | -                           | 1          | R6000HF      |
| <b>В-483А: Полиэстер</b>                  |           |              |             |               |               |             |                             |            |              |
|   | brd173397 | M7-19-483    | Белый       | 25,40         | 25,40         | -           | 28,58                       | 250        | R6000HF      |
|   | brd173407 | M7-17-483    | Белый       | 25,40         | 12,70         | -           | 15,88                       | 500        | R6000HF      |
|   | brd173416 | M7-16-483    | Белый       | 25,40         | 9,53          | -           | 12,70                       | 500        | R6000HF      |
|   | brd173314 | M7-65-483    | Белый       | 34,93         | 25,40         | -           | 28,58                       | 250        | R6000HF      |
|   | brd173342 | M7-31-483    | Белый       | 38,10         | 25,40         | -           | 28,58                       | 250        | R6000HF      |
|   | brd173350 | M7-30-483    | Белый       | 38,10         | 19,05         | -           | 22,23                       | 250        | R6000HF      |
|   | brd173359 | M7-29-483    | Белый       | 38,10         | 12,70         | -           | 15,88                       | 500        | R6000HF      |
|   | brd174667 | M7C-500-483  | Белый       | 12,70         | -             | 15,24       | -                           | 1          | R6000HF      |
|   | brd173294 | M7C-1000-483 | Белый       | 25,40         | -             | 15,24       | -                           | 1          | R6000HF      |

Артикулы, начинающиеся с "В", указывают на большие рулоны Bulk.

### Этикетки для рабочего места

Разнообразные прочные и стойкие материалы для маркировки вашего рабочего места.

| Диаграмма                  | Артикул   | Наименование | Цвет       | Ширина А (мм) | Высота В (мм) | Вертикальный поворот D (мм) | Шт. в рул. | Риббон серии |
|----------------------------|-----------|--------------|------------|---------------|---------------|-----------------------------|------------|--------------|
| <b>В-412: Полипропилен</b> |           |              |            |               |               |                             |            |              |
|                            | brd173322 | M7-40-412    | Белый      | 49,23         | 9,53          | 9,53                        | 750        | R6200, R4300 |
|                            | brd173456 | BM-40-412    | Белый      | 49,23         | 9,53          | 9,53                        | 5000       | R6200, R4300 |
| <b>В-422: Полиэстер</b>    |           |              |            |               |               |                             |            |              |
|                            | brd173320 | M7-45-422    | Белый      | 38,10         | 9,53          | 12,70                       | 500        | R6000HF      |
| <b>В-430: Полиэстер</b>    |           |              |            |               |               |                             |            |              |
|                            | brd174641 | M7-71-430    | Прозрачный | 8,89          | 5,08          | 9,53                        | 750        | R6000HF      |
|                            | brd173409 | M7-17-430    | Прозрачный | 25,40         | 12,70         | 15,88                       | 500        | R6000HF      |
|                            | brd173418 | M7-16-430    | Прозрачный | 25,40         | 9,53          | 12,70                       | 500        | R6000HF      |
|                            | brd173319 | M7-45-430    | Прозрачный | 38,10         | 9,53          | 12,70                       | 500        | R6000HF      |

Артикулы, начинающиеся с "В", указывают на большие рулоны Bulk.

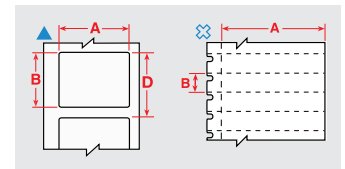

## Маркировка оборудования и компонентов



### Паспортные таблички и лицевые панели

Выберите материал с усиленным адгезивом для решения ваших задач: использование этикетки только внутри помещения, промышленное применение с повышенными требованиями к стойкости, адгезия к материалам с низкой поверхностной энергией и текстурированным поверхностям.

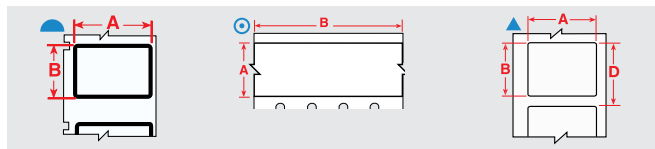

### Для шероховатых поверхностей

| Диаграмма                                  | Артикул   | Наименование | Цвет        | Ширина А (мм) | Высота В (мм) | Длина В (м) | Вертикальный повтор D (мм) | Шт. в рул. | Риббон серии |
|--|-----------|--------------|-------------|---------------|---------------|-------------|----------------------------|------------|--------------|
| <b>В-483А: Полиэстер</b>                   |           |              |             |               |               |             |                            |            |              |
| ▲  | brd174639 | M7-61-483    | Белый       | 12,70         | 50,80         | -           | 53,98                      | 100        | R6000HF      |
| ▲  | brd173380 | M7-20-483    | Белый       | 25,40         | 50,80         | -           | 53,98                      | 100        | R6000HF      |
| ▲  | brd173397 | M7-19-483    | Белый       | 25,40         | 25,40         | -           | 28,58                      | 250        | R6000HF      |
| ▲  | brd173407 | M7-17-483    | Белый       | 25,40         | 12,70         | -           | 15,88                      | 500        | R6000HF      |
| ▲  | brd173416 | M7-16-483    | Белый       | 25,40         | 9,53          | -           | 12,70                      | 500        | R6000HF      |
| ▲  | brd173314 | M7-65-483    | Белый       | 34,93         | 25,40         | -           | 28,58                      | 250        | R6000HF      |
| ▲  | brd173342 | M7-31-483    | Белый       | 38,10         | 25,40         | -           | 28,58                      | 250        | R6000HF      |
| ▲  | brd173350 | M7-30-483    | Белый       | 38,10         | 19,05         | -           | 22,23                      | 250        | R6000HF      |
| ▲  | brd173359 | M7-29-483    | Белый       | 38,10         | 12,70         | -           | 15,88                      | 500        | R6000HF      |
| ▲  | brd173328 | M7-37-483    | Белый       | 76,20         | 48,26         | -           | 79,38                      | 100        | R6000HF      |
| ▲  | brd173324 | M7-38-483    | Белый       | 101,60        | 48,26         | -           | 104,78                     | 100        | R6000HF      |
| ▲  | brd174577 | M7-23-483    | Белый       | 101,60        | 25,40         | -           | 104,78                     | 100        | R6000HF      |
| ◎  | brd174667 | M7C-500-483  | Белый       | 12,70         | -             | 15,24       | -                          | 1          | R6000HF      |
| ◎  | brd173294 | M7C-1000-483 | Белый       | 25,40         | -             | 15,24       | -                          | 1          | R6000HF      |
| ◎  | brd173265 | M7C-1900-483 | Белый       | 50,80         | -             | 15,24       | -                          | 1          | R6000HF      |
| <b>В-486В: Металлизированный полиэстер</b> |           |              |             |               |               |             |                            |            |              |
| ▲  | brd173379 | M7-20-486    | Серебристый | 25,40         | 50,80         | -           | 53,98                      | 100        | R4300        |
| ▲  | brd173406 | M7-17-486    | Серебристый | 25,40         | 12,70         | -           | 15,88                      | 500        | R4300        |
| ▲  | brd173349 | M7-30-486    | Серебристый | 38,10         | 19,05         | -           | 22,23                      | 250        | R4300        |
| ▲  | brd173358 | M7-29-486    | Серебристый | 38,10         | 12,70         | -           | 15,88                      | 500        | R6200        |
| ▲  | brd173327 | M7-37-486    | Серебристый | 76,20         | 48,26         | -           | 79,38                      | 100        | R4300        |
| <b>В-489А: Полиэстер</b>                   |           |              |             |               |               |             |                            |            |              |
| ▲  | brd174558 | M7-17-489    | Белый       | 25,40         | 12,70         | -           | 15,88                      | 500        | R4300        |
| ▲  | brd173336 | M7-32-489    | Белый       | 38,10         | 38,10         | -           | 41,28                      | 250        | R6200        |
| ▲  | brd173357 | M7-29-489    | Белый       | 38,10         | 12,70         | -           | 15,88                      | 500        | R4300        |
| ▲  | brd173323 | M7-38-489    | Белый       | 101,60        | 48,26         | -           | 104,78                     | 100        | R6200        |

### Для текстурированных поверхностей и с низкой поверхностной энергией

| Диаграмма                                  | Артикул   | Наименование | Цвет        | Ширина А (мм) | Высота В (мм) | Длина В (м) | Вертикальный повтор D (мм) | Шт. в рул. | Риббон серии |
|--|-----------|--------------|-------------|---------------|---------------|-------------|----------------------------|------------|--------------|
| <b>В-422: Полиэстер</b>                    |           |              |             |               |               |             |                            |            |              |
| ▲  | brd173320 | M7-45-422    | Белый       | 38,10         | 9,53          | -           | 12,70                      | 500        | R6000HF      |
| ▲  | brd173354 | M7-30-422    | Белый       | 38,10         | 19,05         | -           | 22,23                      | 250        | R6000HF      |
| ▲  | brd174455 | BM-20-422    | Белый       | 50,80         | 25,40         | -           | 53,98                      | 1000       | R6000HF      |
| ▲  | brd173330 | M7-37-422    | Белый       | 76,20         | 48,26         | -           | 79,38                      | 100        | R6000HF      |
| ◎  | brd173234 | M7C-375-422  | Белый       | 9,53          | -             | 15,24       | -                          | 1          | R6000HF      |
| ◎  | brd173231 | M7C-475-422  | Белый       | 12,07         | -             | 15,24       | -                          | 1          | R6000HF      |
| ◎  | brd173229 | M7C-500-422  | Белый       | 12,70         | -             | 15,24       | -                          | 1          | R6000HF      |
| ◎  | brd173203 | M7C-625-422  | Белый       | 15,88         | -             | 15,24       | -                          | 1          | R6000HF      |
| ◎  | brd173298 | M7C-1000-422 | Белый       | 25,40         | -             | 15,24       | -                          | 1          | R6000HF      |
| ◎  | brd173267 | M7C-1900-422 | Белый       | 50,80         | -             | 15,24       | -                          | 1          | R6000HF      |
| <b>В-435А: Металлизированный полиэстер</b> |           |              |             |               |               |             |                            |            |              |
| ▲  | brd170442 | M7-20-435    | Серебристый | 25,40         | 50,80         | -           | 53,98                      | 100        | R6000HF      |
| ▲  | brd170445 | M7-17-435    | Серебристый | 25,40         | 12,70         | -           | 15,88                      | 500        | R6000HF      |
| ▲  | brd170443 | M7-31-435    | Серебристый | 38,10         | 25,40         | -           | 28,58                      | 250        | R6000HF      |
| ▲  | brd170444 | M7-30-435    | Серебристый | 38,10         | 19,05         | -           | 22,23                      | 250        | R6000HF      |
| ▲  | brd170446 | M7-37-435    | Серебристый | 48,26         | 76,20         | -           | 79,38                      | 100        | R6000HF      |

Артикулы, начинающиеся с "В", указывают на большие рулоны Vulk.

▶ См. страницы 49-51 для получения более подробной информации о материалах

>>

## Маркировка оборудования и компонентов

### Паспортные таблички и лицевые панели (продолжение)

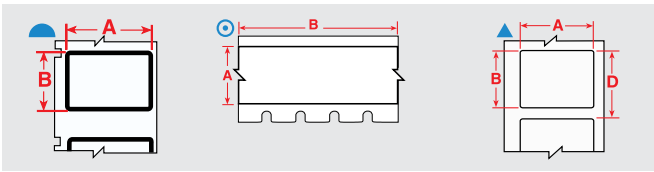

### Для текстурированных поверхностей и с низкой поверхностной энергией (продолжение)

| Диаграмма                      | Артикул   | Наименование    | Цвет       | Ширина А (мм) | Высота В (мм) | Длина В (м) | Вертикальный повтор D (мм) | Шт. в рул. | Риббон серии                        |
|--------------------------------|-----------|-----------------|------------|---------------|---------------|-------------|----------------------------|------------|-------------------------------------|
| <b>В-499: Нейлоновая ткань</b> |           |                 |            |               |               |             |                            |            |                                     |
| ▲                              | brd173415 | M7-7-499        | Белый      | 12,70         | 12,70         | -           | 15,88                      | 500        | R4300                               |
| ▲                              | brd173311 | M7-29-499       | Белый      | 12,70         | 38,10         | -           | 15,88                      | 500        | R6200                               |
| ▲                              | brd173355 | M7-11-499       | Белый      | 12,70         | 19,05         | -           | 15,88                      | 500        | R4300                               |
| ▲                              | brd173427 | BM-11-499       | Белый      | 12,70         | 19,05         | -           | 15,88                      | 5000       | R4300, R6000HF                      |
| ▲                              | brd173443 | M7-67-499-YL    | Желтый     | 15,00         | 9,00          | -           | -                          | 750        | R4300                               |
| ▲                              | brd311987 | M7-41-499-YL    | Желтый     | 16,00         | 5,00          | -           | -                          | 750        | R4300                               |
| ▲                              | brd311986 | M7-30-499       | Белый      | 19,05         | 38,10         | -           | 22,23                      | 250        | R4300                               |
| ▲                              | brd173347 | M7-18-499       | Белый      | 19,05         | 25,40         | -           | 22,23                      | 250        | R4300                               |
| ▲                              | brd173401 | M7-84-499       | Белый      | 22,86         | 12,70         | -           | 15,88                      | 500        | R4300, R6000HF, R6200, R6900        |
| ▲                              | brd174650 | M7-31-499       | Белый      | 25,40         | 38,10         | -           | 28,58                      | 250        | R4300, R6000HF, R6200               |
| ▲                              | brd173340 | M7-19-499       | Белый      | 25,40         | 25,40         | -           | 28,58                      | 250        | R4300                               |
| ▲                              | brd173395 | M7-16-499       | Белый      | 25,40         | 9,53          | -           | 12,70                      | 500        | R4300                               |
| ▲                              | brd174575 | M7-21-499       | Белый      | 25,40         | 63,50         | -           | 66,68                      | 100        | R4300, R4500, R4900, R6000HF, R6200 |
| ▲                              | brd174594 | M7-28-499       | Белый      | 38,10         | 6,35          | -           | 9,53                       | 750        | R4300, R4500, R4900, R6000HF, R6200 |
| ▲                              | brd173307 | M7-81-499       | Белый      | 48,26         | 6,35          | -           | 9,53                       | 750        | R4300                               |
| ▲                              | brd173310 | M7-78-499       | Белый      | 48,26         | 25,40         | -           | 28,58                      | 250        | R4300                               |
| ◎                              | brd173224 | M7C-500-499     | Белый      | 12,70         | -             | 9,14        | -                          | 1          | R4300, R6000HF, R6200               |
| ◎                              | brd173292 | M7C-1000-499    | Белый      | 25,40         | -             | 9,14        | -                          | 1          | R4300, R6000HF, R6200               |
| ◎                              | brd173263 | M7C-1900-499    | Белый      | 48,26         | -             | 9,14        | -                          | 1          | R4300, R6000HF, R6200               |
| <b>В-595: Винил</b>            |           |                 |            |               |               |             |                            |            |                                     |
| ◎                              | brd173220 | M7C-500-595-WT  | Белый      | 12,70         | -             | 15,24       | -                          | 1          | R6000HF                             |
| ◎                              | brd173219 | M7C-500-595-BL  | Синий      | 12,70         | -             | 15,24       | -                          | 1          | R6000HF, R4400-WT                   |
| ◎                              | brd173215 | M7C-500-595-YL  | Желтый     | 12,70         | -             | 15,24       | -                          | 1          | R6000HF, R4400-WT                   |
| ◎                              | brd173211 | M7C-500-595-BK  | Черный     | 12,70         | -             | 15,24       | -                          | 1          | R4400-WT                            |
| ◎                              | brd173208 | M7C-500-595-OR  | Оранжевый  | 12,70         | -             | 15,24       | -                          | 1          | R6000HF, R4400-WT                   |
| ◎                              | brd173217 | M7C-500-595-RD  | Красный    | 12,70         | -             | 15,24       | -                          | 1          | R6000HF, R4400-WT                   |
| ◎                              | brd173205 | M7C-500-595-CL  | Прозрачный | 12,70         | -             | 15,24       | -                          | 1          | R6000HF, R4400-WT                   |
| ◎                              | brd173204 | M7C-500-595-GN  | Зеленый    | 12,70         | -             | 15,24       | -                          | 1          | R6000HF, R4400-WT                   |
| ◎                              | brd173287 | M7C-1000-595-WT | Белый      | 25,40         | -             | 15,24       | -                          | 1          | R6000HF                             |
| ◎                              | brd173286 | M7C-1000-595-BL | Синий      | 25,40         | -             | 15,24       | -                          | 1          | R6000HF, R4400-WT                   |
| ◎                              | brd173282 | M7C-1000-595-YL | Желтый     | 25,40         | -             | 15,24       | -                          | 1          | R6000HF, R4400-WT                   |
| ◎                              | brd173278 | M7C-1000-595-BK | Черный     | 25,40         | -             | 15,24       | -                          | 1          | R4400-WT                            |
| ◎                              | brd173275 | M7C-1000-595-OR | Оранжевый  | 25,40         | -             | 15,24       | -                          | 1          | R6000HF, R4400-WT                   |
| ◎                              | brd173284 | M7C-1000-595-RD | Красный    | 25,40         | -             | 15,24       | -                          | 1          | R6000HF, R4400-WT                   |
| ◎                              | brd173272 | M7C-1000-595-CL | Прозрачный | 25,40         | -             | 15,24       | -                          | 1          | R6000HF, R4400-WT                   |
| ◎                              | brd173271 | M7C-1000-595-GN | Зеленый    | 25,40         | -             | 15,24       | -                          | 1          | R6000HF, R4400-WT                   |
| ◎                              | brd173256 | M7C-2000-595-WT | Белый      | 50,80         | -             | 15,24       | -                          | 1          | R6000HF                             |
| ◎                              | brd173255 | M7C-2000-595-BL | Синий      | 50,80         | -             | 15,24       | -                          | 1          | R6000HF, R4400-WT                   |
| ◎                              | brd173251 | M7C-2000-595-YL | Желтый     | 50,80         | -             | 15,24       | -                          | 1          | R6000HF, R4400-WT                   |
| ◎                              | brd173247 | M7C-2000-595-BK | Черный     | 50,80         | -             | 15,24       | -                          | 1          | R4400-WT                            |
| ◎                              | brd173244 | M7C-2000-595-OR | Оранжевый  | 50,80         | -             | 15,24       | -                          | 1          | R6000HF, R4400-WT                   |
| ◎                              | brd173253 | M7C-2000-595-RD | Красный    | 50,80         | -             | 15,24       | -                          | 1          | R6000HF, R4400-WT                   |
| ◎                              | brd173241 | M7C-2000-595-CL | Прозрачный | 50,80         | -             | 15,24       | -                          | 1          | R6000HF, R4400-WT                   |
| ◎                              | brd173240 | M7C-2000-595-GN | Зеленый    | 50,80         | -             | 15,24       | -                          | 1          | R6000HF, R4400-WT                   |

Артикулы, начинающиеся с "В", указывают на большие рулоны Vulk.

## Маркировка оборудования и компонентов

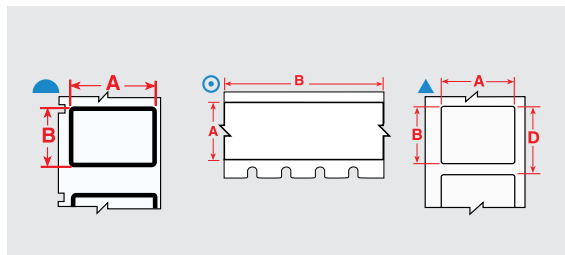

### Паспортные таблички и лицевые панели (продолжение)

#### Для гладких поверхностей и поверхностей с высокой поверхностной энергией

| Диаграмма                                 | Артикул   | Наименование | Цвет        | Ширина А (мм) | Высота В (мм) | Длина В (м) | Вертикальный повтор D (мм) | Шт. в рул. | Риббон серии |
|---|-----------|--------------|-------------|---------------|---------------|-------------|----------------------------|------------|--------------|
| <b>В-423: Полиэстер</b>                   |           |              |             |               |               |             |                            |            |              |
| ▲   | brd173423 | M7-1-423     | Белый       | 6,35          | 6,35          | -           | 9,53                       | 750        | R6000HF      |
| ▲   | brd173333 | M7-3-423     | Белый       | 9,53          | 9,53          | -           | 12,70                      | 500        | R6000HF      |
| ▲   | brd173321 | M7-4-423     | Белый       | 10,16         | 10,16         | -           | 13,34                      | 500        | R6000HF      |
| ▲   | brd173313 | M7-7-423     | Белый       | 12,70         | 12,70         | -           | 15,88                      | 500        | R6000HF      |
| ▲   | brd173317 | M7-6-423     | Белый       | 12,70         | 6,99          | -           | 10,16                      | 750        | R6000HF      |
| ▲   | brd173318 | M7-5-423     | Белый       | 12,70         | 5,08          | -           | 8,26                       | 750        | R6000HF      |
| ▲   | brd174493 | BM-7-423     | Белый       | 12,70         | 12,70         | -           | 15,88                      | 5000       | R6000HF      |
| ▲   | brd173304 | M7-9-423     | Белый       | 16,51         | 5,08          | -           | 8,26                       | 750        | R6000HF      |
| ▲   | brd173434 | M7-10-423    | Белый       | 19,05         | 6,35          | -           | 9,53                       | 750        | R6000HF      |
| ▲   | brd173425 | M7-13-423    | Белый       | 22,86         | 6,35          | -           | 9,53                       | 750        | R6000HF      |
| ▲   | brd173384 | M7-20-423    | Белый       | 25,40         | 50,80         | -           | 53,98                      | 100        | R6000HF      |
| ▲   | brd173400 | M7-19-423    | Белый       | 25,40         | 25,40         | -           | 28,58                      | 250        | R6000HF      |
| ▲   | brd173412 | M7-17-423    | Белый       | 25,40         | 12,70         | -           | 15,88                      | 500        | R6000HF      |
| ▲   | brd173419 | M7-16-423    | Белый       | 25,40         | 9,53          | -           | 12,70                      | 500        | R6000HF      |
| ▲   | brd173421 | M7-15-423    | Белый       | 25,40         | 6,99          | -           | 10,16                      | 750        | R6000HF      |
| ▲   | brd173422 | M7-14-423    | Белый       | 25,40         | 4,75          | -           | 8,26                       | 750        | R6000HF      |
| ▲   | brd173445 | BM-17-423    | Белый       | 25,40         | 12,70         | -           | 15,88                      | 5000       | R6000HF      |
| ▲   | brd174431 | BM-16-423    | Белый       | 25,40         | 9,53          | -           | 12,70                      | 5000       | R6000HF      |
| ▲   | brd174453 | BM-19-423    | Белый       | 25,40         | 25,40         | -           | 28,58                      | 2500       | R6000HF      |
| ▲   | brd173370 | M7-24-423-ВК | Белый       | 28,70         | 12,70         | -           | 15,88                      | 500        | R6000HF      |
| ▲   | brd174590 | M7-25-423    | Белый       | 31,75         | 6,35          | -           | 9,53                       | 750        | R6000HF      |
| ▲   | brd173338 | M7-32-423    | Белый       | 38,10         | 38,10         | -           | 41,28                      | 250        | R6000HF      |
| ▲   | brd173346 | M7-31-423    | Белый       | 38,10         | 25,40         | -           | 28,58                      | 250        | R6000HF      |
| ▲   | brd173363 | M7-29-423    | Белый       | 38,10         | 12,70         | -           | 15,88                      | 500        | R6000HF      |
| ▲   | brd173366 | M7-28-423    | Белый       | 38,10         | 6,35          | -           | 9,53                       | 750        | R6000HF      |
| ▲   | brd173367 | M7-27-423    | Белый       | 38,10         | 3,18          | -           | 6,35                       | 750        | R6000HF      |
| ▲   | brd174468 | BM-29-423    | Белый       | 38,10         | 12,70         | -           | 15,88                      | 5000       | R6000HF      |
| ▲   | brd173371 | M7-2-423     | Белый       | 50,80         | 6,35          | -           | 53,98                      | 100        | R6000HF      |
| ▲   | brd173448 | BM-20-423    | Белый       | 50,80         | 25,40         | -           | 53,98                      | 1000       | R6000HF      |
| ▲   | brd173369 | M7-26-423    | Белый       | 69,85         | 31,75         | -           | 73,03                      | 100        | R6000HF      |
| ▲   | brd173329 | M7-37-423    | Белый       | 76,20         | 48,26         | -           | 79,38                      | 100        | R6000HF      |
| ▲   | brd173374 | M7-22-423    | Белый       | 76,20         | 25,40         | -           | 79,38                      | 100        | R6000HF      |
| ▲   | brd173326 | M7-38-423    | Белый       | 101,60        | 48,26         | -           | 104,78                     | 100        | R6000HF      |
| ▲   | brd173373 | M7-23-423    | Белый       | 101,60        | 25,40         | -           | 104,78                     | 100        | R6000HF      |
| ◎   | brd173228 | M7C-500-423  | Белый       | 12,70         | -             | 15,24       | -                          | 1          | R6000HF      |
| <b>В-428: Металлизированный полиэстер</b> |           |              |             |               |               |             |                            |            |              |
| ▲   | brd173382 | M7-20-428    | Серебристый | 25,40         | 50,80         | -           | 53,98                      | 100        | R4300        |
| ▲   | brd173410 | M7-17-428    | Серебристый | 25,40         | 12,70         | -           | 15,88                      | 500        | R4300        |
| ▲   | brd173420 | M7-15-428    | Серебристый | 25,40         | 6,99          | -           | 10,16                      | 750        | R4300        |
| ▲   | brd174433 | BM-17-428    | Серебристый | 25,40         | 12,70         | -           | 15,88                      | 5000       | R4300        |
| ▲   | brd173361 | M7-29-428    | Серебристый | 38,10         | 12,70         | -           | 15,88                      | 500        | R4300        |
| ▲   | brd174457 | BM-20-428    | Серебристый | 50,80         | 25,40         | -           | 53,98                      | 1000       | R4300        |
| ▲   | brd173368 | M7-26-428    | Серебристый | 69,85         | 31,75         | -           | 73,03                      | 100        | R4300        |
| ▲   | brd174576 | M7-22-428    | Серебристый | 76,20         | 25,40         | -           | 79,38                      | 100        | R4300        |
| ▲   | brd173325 | M7-38-428    | Серебристый | 101,60        | 48,26         | -           | 104,78                     | 100        | R4300        |
| ◎   | brd173227 | M7C-500-428  | Серебристый | 12,70         | -             | 15,24       | -                          | 1          | R4300        |

Артикулы, начинающиеся с "В", указывают на большие рулоны Bulk.

>>

См. страницы 49-51 для получения более подробной информации о материалах



## Маркировка оборудования и компонентов

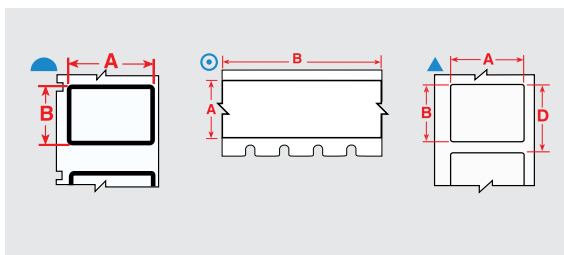

### Паспортные таблички и лицевые панели (продолжение)

Для гладких поверхностей и поверхностей с высокой поверхностной энергией

| Диаграмма                  | Артикул   | Наименование | Цвет       | Ширина А (мм) | Высота В (мм) | Длина В (м) | Вертикальный повтор D (мм) | Шт. в рул. | Риббон серии |
|----------------------------|-----------|--------------|------------|---------------|---------------|-------------|----------------------------|------------|--------------|
| <b>В-430: Полиэстер</b>    |           |              |            |               |               |             |                            |            |              |
| ▲                          | brd174641 | M7-71-430    | Прозрачный | 8,89          | 5,08          | -           | 9,53                       | 750        | R6000HF      |
| ▲                          | brd173409 | M7-17-430    | Прозрачный | 25,40         | 12,70         | -           | 15,88                      | 500        | R6000HF      |
| ▲                          | brd173418 | M7-16-430    | Прозрачный | 25,40         | 9,53          | -           | 12,70                      | 500        | R6000HF      |
| ▲                          | brd173319 | M7-45-430    | Прозрачный | 38,10         | 9,53          | -           | 12,70                      | 500        | R6000HF      |
| ◎                          | brd173233 | M7C-375-430  | Прозрачный | 9,53          | -             | 15,24       | -                          | 1          | R6000HF      |
| ◎                          | brd173226 | M7C-500-430  | Прозрачный | 12,70         | -             | 15,24       | -                          | 1          | R6000HF      |
| ◎                          | brd173297 | M7C-1000-430 | Прозрачный | 25,40         | -             | 15,24       | -                          | 1          | R6000HF      |
| ◎                          | brd173266 | M7C-1900-430 | Прозрачный | 50,80         | -             | 15,24       | -                          | 1          | R6000HF      |
| <b>В-488: Полиэстер</b>    |           |              |            |               |               |             |                            |            |              |
| ▲                          | brd173309 | M7-80-488    | Белый      | 19,05         | 22,86         | -           | 28,58                      | 250        | R4300        |
| ▲                          | brd173301 | M7-97-488    | Белый      | 22,86         | 22,86         | -           | 28,58                      | 250        | R4300        |
| ▲                          | brd173308 | M7-81-488    | Белый      | 48,26         | 6,35          | -           | 9,53                       | 750        | R4300        |
| <b>В-529: Полипропилен</b> |           |              |            |               |               |             |                            |            |              |
| ◎                          | brd173291 | M7C-1000-529 | Белый      | 25,40         | -             | 15,24       | -                          | 1          | R6000HF      |
| ◎                          | brd173260 | M7C-2000-529 | Белый      | 50,80         | -             | 15,24       | -                          | 1          | R6000HF      |

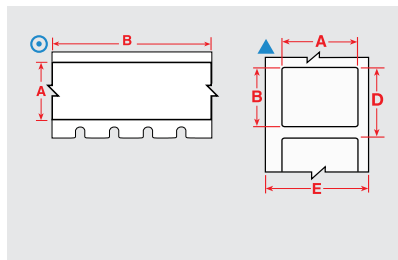

### Этикетки контроля вскрытия

При попытке вскрытия материал разрушается на мелкие кусочки («яичная скорлупа») либо оставляет след VOID. Переместить или переклеить этикетку на новое место без видимых изменений невозможно.

| Диаграмма   | Артикул   | Наименование | Цвет        | Ширина А (мм) | Высота В (мм) | Длина В (м) | Вертикальный повтор D (мм) | Шт. в рул. | Риббон серии |
|---|-----------|--------------|-------------|---------------|---------------|-------------|----------------------------|------------|--------------|
| <b>В-351: Винил контроля вскрытия</b>                   |           |              |             |               |               |             |                            |            |              |
| ▲   | brd173386 | M7-20-351    | Белый       | 25,40         | 50,80         | -           | 53,98                      | 100        | R6000HF      |
| ▲   | brd173413 | M7-17-351    | Белый       | 25,40         | 12,70         | -           | 15,88                      | 500        | R6000HF      |
| ▲   | brd174601 | M7-31-351    | Белый       | 38,10         | 25,40         | -           | 28,58                      | 250        | R6000HF      |
| ▲   | brd174608 | M7-37-351    | Белый       | 76,20         | 48,26         | -           | 79,38                      | 100        | R6000HF      |
| <b>В-362: Металлизированный винил контроля вскрытия</b> |           |              |             |               |               |             |                            |            |              |
| ▲   | brd174556 | M7-17-362    | Серебристый | 25,40         | 12,70         | -           | 15,88                      | 500        | R6000HF      |
| ▲   | brd174602 | M7-31-362    | Серебристый | 25,40         | 38,10         | -           | 28,58                      | 250        | R6000HF      |
| ▲   | brd173385 | M7-20-362    | Серебристый | 50,80         | 25,40         | -           | 53,98                      | 100        | R6000HF      |
| ▲   | brd174609 | M7-37-362    | Серебристый | 76,20         | 48,26         | -           | 79,38                      | 100        | R6000HF      |
| <b>В-530: Винил контроля вскрытия</b>                   |           |              |             |               |               |             |                            |            |              |
| ◎   | brd173223 | M7C-500-530  | Белый       | 12,70         | -             | 15,24       | -                          | 1          | R6000HF      |
| ◎   | brd173290 | M7C-1000-530 | Белый       | 25,40         | -             | 15,24       | -                          | 1          | R6000HF      |
| ◎   | brd173259 | M7C-2000-530 | Белый       | 50,80         | -             | 15,24       | -                          | 1          | R6000HF      |

## Маркировка трубопровода \ знаки безопасности



### Промышленный винил для внутренней и наружной маркировки

- Приклеивается к изделиям с низкой поверхностной энергией, включая: трубопроводы из ПВХ, корпуса оборудования, отлитые выдувным способом, ABS-пластик, поверхности с порошковым покрытием и оборудование, изготовленное из переработанных пластмасс.
- Отлично прилипает к поверхностям с высокой текстурой, таким как окрашенные стены из шлакоблоков, обработанная неровная древесина, текстурированный пластик, трубы с грубой обработкой и трубы с бумажной оболочкой.
- Срок службы на открытом воздухе в среднем от 8 до 10\*\* лет при температурах от -40°C до 82°C, может наноситься при температуре до -18°C

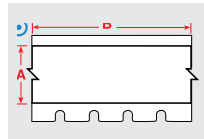

| Диаграмма    | Артикул   | Наименование    | Цвет            | Поверхность | Ширина А (мм) | Длина В (м) | Шт. в рул. | Риббон серии      |
|--------------|-----------|-----------------|-----------------|-------------|---------------|-------------|------------|-------------------|
| В-595: Винил |           |                 |                 |             |               |             |            |                   |
| ⊙            | brd173220 | M7C-500-595-BK  | Черный          | Глянцевый   | 12,70         | 15,24       | 1          | R4400-WT          |
| ⊙            | brd173219 | M7C-500-595-BL  | Синий           | Глянцевый   | 12,70         | 15,24       | 1          | R6000HF, R4400-WT |
| ⊙            | brd173218 | M7C-500-595-BR  | Коричневый      | Глянцевый   | 12,70         | 15,24       | 1          | R6000HF, R4400-WT |
| ⊙            | brd173216 | M7C-500-595-GD  | Золотой         | Глянцевый   | 12,70         | 15,24       | 1          | R6000HF, R4400-WT |
| ⊙            | brd173215 | M7C-500-595-GN  | Зеленый         | Глянцевый   | 12,70         | 15,24       | 1          | R6000HF, R4400-WT |
| ⊙            | brd173214 | M7C-500-595-GY  | Серый           | Глянцевый   | 12,70         | 15,24       | 1          | R6000HF, R4400-WT |
| ⊙            | brd173213 | M7C-500-595-LB  | Голубой         | Глянцевый   | 12,70         | 15,24       | 1          | R6000HF, R4400-WT |
| ⊙            | brd173212 | M7C-500-595-OC  | Охра            | Глянцевый   | 12,70         | 15,24       | 1          | R6000HF, R4400-WT |
| ⊙            | brd173211 | M7C-500-595-OR  | Оранжевый       | Глянцевый   | 12,70         | 15,24       | 1          | R6000HF, R4400-WT |
| ⊙            | brd173210 | M7C-500-595-PK  | Розовый         | Глянцевый   | 12,70         | 15,24       | 1          | R6000HF, R4400-WT |
| ⊙            | brd173209 | M7C-500-595-PL  | Фиолетовый      | Глянцевый   | 12,70         | 15,24       | 1          | R6000HF, R4400-WT |
| ⊙            | brd173208 | M7C-500-595-RD  | Красный         | Глянцевый   | 12,70         | 15,24       | 1          | R6000HF, R4400-WT |
| ⊙            | brd173207 | M7C-500-595-SB  | Небесно-голубой | Глянцевый   | 12,70         | 15,24       | 1          | R6000HF, R4400-WT |
| ⊙            | brd173206 | M7C-500-595-TN  | Бежевый         | Глянцевый   | 12,70         | 15,24       | 1          | R6000HF, R4400-WT |
| ⊙            | brd173217 | M7C-500-595-CL  | Прозрачный      | Глянцевый   | 12,70         | 15,24       | 1          | R6000HF, R4400-WT |
| ⊙            | brd173205 | M7C-500-595-WT  | Белый           | Глянцевый   | 12,70         | 15,24       | 1          | R6000HF           |
| ⊙            | brd173204 | M7C-500-595-YL  | Желтый          | Глянцевый   | 12,70         | 15,24       | 1          | R6000HF, R4400-WT |
| ⊙            | brd173287 | M7C-1000-595-BK | Черный          | Глянцевый   | 25,40         | 15,24       | 1          | R4400-WT          |
| ⊙            | brd173286 | M7C-1000-595-BL | Синий           | Глянцевый   | 25,40         | 15,24       | 1          | R6000HF, R4400-WT |
| ⊙            | brd173285 | M7C-1000-595-BR | Коричневый      | Глянцевый   | 25,40         | 15,24       | 1          | R6000HF, R4400-WT |
| ⊙            | brd173283 | M7C-1000-595-GD | Золотой         | Глянцевый   | 25,40         | 15,24       | 1          | R6000HF, R4400-WT |
| ⊙            | brd173282 | M7C-1000-595-GN | Зеленый         | Глянцевый   | 25,40         | 15,24       | 1          | R6000HF, R4400-WT |
| ⊙            | brd173281 | M7C-1000-595-GY | Серый           | Глянцевый   | 25,40         | 15,24       | 1          | R6000HF, R4400-WT |
| ⊙            | brd173280 | M7C-1000-595-LB | Голубой         | Глянцевый   | 25,40         | 15,24       | 1          | R6000HF, R4400-WT |
| ⊙            | brd173279 | M7C-1000-595-OC | Охра            | Глянцевый   | 25,40         | 15,24       | 1          | R6000HF, R4400-WT |
| ⊙            | brd173278 | M7C-1000-595-OR | Оранжевый       | Глянцевый   | 25,40         | 15,24       | 1          | R6000HF, R4400-WT |
| ⊙            | brd173277 | M7C-1000-595-PK | Розовый         | Глянцевый   | 25,40         | 15,24       | 1          | R6000HF, R4400-WT |
| ⊙            | brd173276 | M7C-1000-595-PL | Фиолетовый      | Глянцевый   | 25,40         | 15,24       | 1          | R6000HF, R4400-WT |
| ⊙            | brd173275 | M7C-1000-595-RD | Красный         | Глянцевый   | 25,40         | 15,24       | 1          | R6000HF, R4400-WT |
| ⊙            | brd173274 | M7C-1000-595-SB | Небесно-голубой | Глянцевый   | 25,40         | 15,24       | 1          | R6000HF, R4400-WT |
| ⊙            | brd173273 | M7C-1000-595-TN | Бежевый         | Глянцевый   | 25,40         | 15,24       | 1          | R6000HF, R4400-WT |
| ⊙            | brd173284 | M7C-1000-595-CL | Прозрачный      | Глянцевый   | 25,40         | 15,24       | 1          | R6000HF, R4400-WT |
| ⊙            | brd173272 | M7C-1000-595-WT | Белый           | Глянцевый   | 25,40         | 15,24       | 1          | R6000HF           |
| ⊙            | brd173271 | M7C-1000-595-YL | Желтый          | Глянцевый   | 25,40         | 15,24       | 1          | R6000HF, R4400-WT |
| ⊙            | brd173256 | M7C-2000-595-BK | Черный          | Глянцевый   | 50,80         | 15,24       | 1          | R4400-WT          |
| ⊙            | brd173255 | M7C-2000-595-BL | Синий           | Глянцевый   | 50,80         | 15,24       | 1          | R6000HF, R4400-WT |
| ⊙            | brd173254 | M7C-2000-595-BR | Коричневый      | Глянцевый   | 50,80         | 15,24       | 1          | R6000HF, R4400-WT |
| ⊙            | brd173252 | M7C-2000-595-GD | Золотой         | Глянцевый   | 50,80         | 15,24       | 1          | R6000HF, R4400-WT |
| ⊙            | brd173251 | M7C-2000-595-GN | Зеленый         | Глянцевый   | 50,80         | 15,24       | 1          | R6000HF, R4400-WT |
| ⊙            | brd173250 | M7C-2000-595-GY | Серый           | Глянцевый   | 50,80         | 15,24       | 1          | R6000HF, R4400-WT |
| ⊙            | brd173249 | M7C-2000-595-LB | Голубой         | Глянцевый   | 50,80         | 15,24       | 1          | R6000HF, R4400-WT |
| ⊙            | brd173248 | M7C-2000-595-OC | Охра            | Глянцевый   | 50,80         | 15,24       | 1          | R6000HF, R4400-WT |
| ⊙            | brd173247 | M7C-2000-595-OR | Оранжевый       | Глянцевый   | 50,80         | 15,24       | 1          | R6000HF, R4400-WT |
| ⊙            | brd173246 | M7C-2000-595-PK | Розовый         | Глянцевый   | 50,80         | 15,24       | 1          | R6000HF, R4400-WT |
| ⊙            | brd173245 | M7C-2000-595-PL | Фиолетовый      | Глянцевый   | 50,80         | 15,24       | 1          | R6000HF, R4400-WT |
| ⊙            | brd173244 | M7C-2000-595-RD | Красный         | Глянцевый   | 50,80         | 15,24       | 1          | R6000HF, R4400-WT |
| ⊙            | brd173243 | M7C-2000-595-SB | Небесно-голубой | Глянцевый   | 50,80         | 15,24       | 1          | R6000HF, R4400-WT |
| ⊙            | brd173242 | M7C-2000-595-TN | Бежевый         | Глянцевый   | 50,80         | 15,24       | 1          | R6000HF, R4400-WT |
| ⊙            | brd173253 | M7C-2000-595-CL | Прозрачный      | Глянцевый   | 50,80         | 15,24       | 1          | R6000HF, R4400-WT |
| ⊙            | brd173241 | M7C-2000-595-WT | Белый           | Глянцевый   | 50,80         | 15,24       | 1          | R6000HF           |
| ⊙            | brd173240 | M7C-2000-595-YL | Желтый          | Глянцевый   | 50,80         | 15,24       | 1          | R6000HF, R4400-WT |

\*\*Средний ожидаемый срок службы изделия на открытом воздухе будет зависеть от многих факторов пользователя, климатических условий, технологии монтажа и цвета материала. Срок службы на открытом воздухе от 8 до 10 лет распространяется только на виниловые этикетки; срок службы ленты может варьироваться. Для суровых условий эксплуатации - длительного воздействия ветра и дождя - рекомендуется использовать верхний слой из полиэстера.

## Маркировка трубопровода \ знаки безопасности

### Материал для нанесения при низкой температуре

- Специальный клей надолго прилипает к холодным поверхностям
- Идеально подходит для холодильных складов, морозильных камер и кратковременного использования на открытом воздухе зимой
- Рабочая температура: от -40 °C до 100 °C
- Температура нанесения: от -23 °C до 100 °C

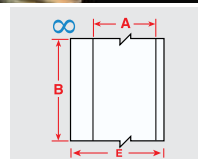

| Диаграмма        | Артикул   | Наименование    | Цвет   | Поверхность | Ширина А (мм) | Длина В (м) | Риббон серии    |
|------------------|-----------|-----------------|--------|-------------|---------------|-------------|-----------------|
| В-549: Полиэстер |           |                 |        |             |               |             |                 |
| ∞                | brd170427 | M7C-1000-549-WT | Белый  | Глянцевый   | 25,40         | 15,24       | R6000HF, R10000 |
| ∞                | brd170428 | M7C-1000-549-YL | Желтый | Глянцевый   | 25,40         | 15,24       | R6000HF, R10000 |
| ∞                | brd170429 | M7C-2000-549-WT | Белый  | Глянцевый   | 50,80         | 15,24       | R6000HF, R10000 |
| ∞                | brd170430 | M7C-2000-549-YL | Желтый | Глянцевый   | 50,80         | 15,24       | R6000HF, R10000 |

### Высококачественная лента из полиэстера

- Рекомендуется для нанесения этикеток с низким содержанием галогенов на трубы и поверхности из нержавеющей стали в суровых условиях эксплуатации.
- Лучше всего наносится на очень гладкие поверхности и идеально подходит для монтажа на жесткие панели.

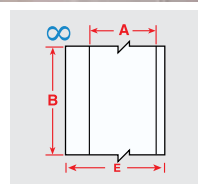

| Диаграмма        | Артикул   | Наименование    | Цвет    | Поверхность | Ширина А (мм) | Длина В (м) | Шт. в рул. | Риббон серии    |
|------------------|-----------|-----------------|---------|-------------|---------------|-------------|------------|-----------------|
| В-569: Полиэстер |           |                 |         |             |               |             |            |                 |
| ∞                | brd170435 | M7C-1000-569-WT | Белый   | Глянцевый   | 25,40         | 15,24       | 1          | R6000HF, R10000 |
| ∞                | brd170437 | M7C-1000-569-BL | Синий   | Глянцевый   | 25,40         | 15,24       | 1          | R6000HF, R10000 |
| ∞                | brd170439 | M7C-1000-569-YL | Желтый  | Глянцевый   | 25,40         | 15,24       | 1          | R6000HF, R10000 |
| ∞                | brd170431 | M7C-1000-569-RD | Красный | Глянцевый   | 25,40         | 15,24       | 1          | R6000HF, R10000 |
| ∞                | brd170433 | M7C-1000-569-GN | Зеленый | Глянцевый   | 25,40         | 15,24       | 1          | R6000HF, R10000 |
| ∞                | brd170436 | M7C-2000-569-WT | Белый   | Глянцевый   | 50,80         | 15,24       | 1          | R6000HF, R10000 |
| ∞                | brd170438 | M7C-2000-569-BL | Синий   | Глянцевый   | 50,80         | 15,24       | 1          | R6000HF, R10000 |
| ∞                | brd170440 | M7C-2000-569-YL | Желтый  | Глянцевый   | 50,80         | 15,24       | 1          | R6000HF, R10000 |
| ∞                | brd170432 | M7C-2000-569-RD | Красный | Глянцевый   | 50,80         | 15,24       | 1          | R6000HF, R10000 |
| ∞                | brd170434 | M7C-2000-569-GN | Зеленый | Глянцевый   | 50,80         | 15,24       | 1          | R6000HF, R10000 |

## Маркировка оборудования для пищевой промышленности

### ToughWash серия материалов

- Прочная конструкция этикетки устойчива к суровым условиям отмывки и была протестирована при температуре до 80 °C (175° F) и давлении до 1500 фунтов на квадратный дюйм.
- В-854 - это материал с возможностью обнаружения металла, этикетки из которого можно обнаружить с помощью имеющихся в продаже металлоискателей.

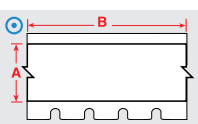

| Диаграмма        | Артикул   | Наименование     | Цвет   | Поверхность | Ширина А (мм) | Длина В (м) | Риббон серии |
|------------------|-----------|------------------|--------|-------------|---------------|-------------|--------------|
| В-854: Полиэстер |           |                  |        |             |               |             |              |
| ⊙                | brd173458 | BM7C-1000-854-WT | Белый  | Матовый     | 25,40         | 22,86       | R6000HF      |
| ⊙                | brd173459 | BM7C-1000-854-YL | Желтый | Матовый     | 25,40         | 22,86       | R6000HF      |
| ⊙                | brd173468 | BM7C-2000-854-WT | Белый  | Матовый     | 50,80         | 22,86       | R6000HF      |
| ⊙                | brd173469 | BM7C-2000-854-YL | Желтый | Матовый     | 50,80         | 22,86       | R6000HF      |
| В-855: Полиэстер |           |                  |        |             |               |             |              |
| ⊙                | brd173460 | BM7C-1000-855-WT | Белый  | Матовый     | 25,40         | 22,86       | R6000HF      |
| ⊙                | brd173461 | BM7C-1000-855-YL | Желтый | Матовый     | 25,40         | 22,86       | R6000HF      |
| ⊙                | brd173473 | BM7C-2000-855-WT | Белый  | Матовый     | 50,80         | 22,86       | R6000HF      |
| ⊙                | brd173474 | BM7C-2000-855-YL | Желтый | Матовый     | 50,80         | 22,86       | R6000HF      |

## Знаки выхода и направления движения

### Фотолюминисцентные ленты из полиэстера

Светящийся в темноте материал. Идеально подходит для указателей выхода и направления движения, идентификации пожарной сигнализации и огнетушителей, разметки путей отхода в низинах и систем направления путей эвакуации.

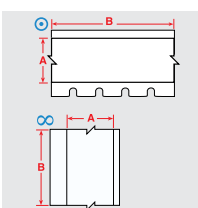

| Диаграмма                           | Артикул   | Наименование  | Цвет                       | Поверхность | Ширина А (мм) | Длина В (м) | Риббон серии |
|-------------------------------------|-----------|---------------|----------------------------|-------------|---------------|-------------|--------------|
| В-526: Фотолюминисцентный полиэстер |           |               |                            |             |               |             |              |
| ∞                                   | brd173989 | BM7C-1000-526 | Белый                      | Глянцевый   | 25,40         | 22,86       | R10000       |
| ∞                                   | brd173990 | BM7C-2000-526 | Белый                      | Глянцевый   | 50,80         | 22,86       | R10000       |
| В-582: Фотолюминисцентный полиэстер |           |               |                            |             |               |             |              |
| ⊙                                   | brd173457 | BM7C-1000-582 | Зеленый фотолюминисцентный | Глянцевый   | 25,40         | 22,86       | R6000HF      |
| ⊙                                   | brd173462 | BM7C-2000-582 | Зеленый фотолюминисцентный | Глянцевый   | 50,80         | 22,86       | R6000HF      |

Артикулы, начинающиеся с "В", указывают на большие рулоны Bulk.



См. страницы 49-51 для получения более подробной информации о материалах

## Эксплуатация

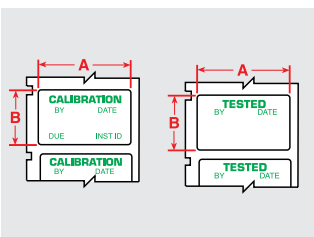

### Преднапечатанные эксплуатационные этикетки

- Преднапечатанные этикетки для технического обслуживания M710 позволяют клиентам печатать различную информацию рядом с нанесенным уже текстом на этикетку.

| Артикул                            | Наименование   | Легенда     | Цвет             | Поверхность | Ширина А (мм) | Высота В (мм) | Повтор (мм) | Шт. в рул. | Риббон серии |
|------------------------------------|----------------|-------------|------------------|-------------|---------------|---------------|-------------|------------|--------------|
| В-423: Полиэстер                   |                |             |                  |             |               |               |             |            |              |
| brd173352                          | M7-30-423-TEST | TESTED      | Зеленый на белом | Глянцевый   | 38,10         | 19,05         | 22,23       | 250        | R6000HF      |
| В-428: Металлизированный полиэстер |                |             |                  |             |               |               |             |            |              |
| brd174595                          | M7-30-428-CALI | CALIBRATION | Зеленый на белом | Матовый     | 38,10         | 19,05         | 22,23       | 250        | R4300        |

## Напольная разметка и разметка мест хранения



### Лента для напольной разметки

- Создавайте этикетки для маркировки пола, напечатанные на заказ, с помощью простого 3-шагового процесса: распечатайте этикетку, нанесите на пол, сверху покройте прозрачным ламинатом.
- В каждый комплект входит 1 рулон ленты В-483 и 1 рулон прозрачного ламината В-634.

| Диаграмма                                    | Артикул   | Наименование      | Цвет      | Поверхность | Ширина А (мм) | Длина В (м) | Риббон серии      |
|--|-----------|-------------------|-----------|-------------|---------------|-------------|-------------------|
| В-483А/В-634: Полиэстер и прозрачный ламинат |           |                   |           |             |               |             |                   |
| ⊙  | brd173441 | M7-1000-483-WT-КТ | Белый     | Глянцевый   | 25,40         | 15,24       | R6000HF           |
| ⊙  | brd173440 | M7-1000-483-BL-КТ | Синий     | Глянцевый   | 25,40         | 15,24       | R6000HF, R4400    |
| ⊙  | brd173439 | M7-1000-483-YL-КТ | Желтый    | Глянцевый   | 25,40         | 15,24       | R6000HF, R4400    |
| ⊙  | brd173438 | M7-1000-483-BK-КТ | Черный    | Глянцевый   | 25,40         | 15,24       | R4400-WT, R6000HF |
| ⊙  | brd173437 | M7-1000-483-OR-КТ | Оранжевый | Глянцевый   | 25,40         | 15,24       | R6000HF, R4400    |
| ⊙  | brd173436 | M7-1000-483-RD-КТ | Красный   | Глянцевый   | 25,40         | 15,24       | R6000HF, R4400    |
| ⊙  | brd173435 | M7-1000-483-GN-КТ | Зеленый   | Глянцевый   | 25,40         | 15,24       | R6000HF, R4400    |
| ⊙  | brd173392 | M7-2000-483-WT-КТ | Белый     | Глянцевый   | 50,80         | 15,24       | R4400-WT          |
| ⊙  | brd173391 | M7-2000-483-BL-КТ | Синий     | Глянцевый   | 50,80         | 15,24       | R6000HF, R4400    |
| ⊙  | brd173390 | M7-2000-483-YL-КТ | Желтый    | Глянцевый   | 50,80         | 15,24       | R6000HF, R4400    |
| ⊙  | brd173389 | M7-2000-483-BK-КТ | Черный    | Глянцевый   | 50,80         | 15,24       | R4400-WT, R6000HF |
| ⊙  | brd173388 | M7-2000-483-OR-КТ | Оранжевый | Глянцевый   | 50,80         | 15,24       | R6000HF, R4400    |
| ⊙  | brd173387 | M7-2000-483-RD-КТ | Красный   | Глянцевый   | 50,80         | 15,24       | R6000HF, R4400    |
| ⊙  | brd173387 | M7-2000-483-GN-КТ | Зеленый   | Глянцевый   | 50,80         | 15,24       | R6000HF, R4400    |

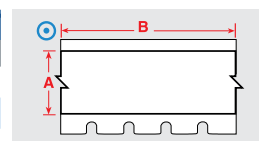

## Знаки безопасности и этикетки

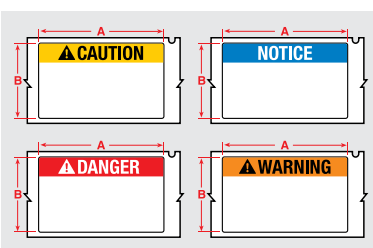

### Преднапечатанные этикетки безопасности

Преднапечатанные этикетки безопасности для принтера M710 с предварительно напечатанными заголовками позволяют клиентам печатать различную информацию рядом с хорошо заметными текстовыми заголовками.

| Артикул           | Наименование      | Легенда | Цвет                       | Поверхность | Ширина А (мм) | Высота В (мм) | Вертикальный повтор (мм) | Шт. в рул. | Риббон серии |
|-------------------|-------------------|---------|----------------------------|-------------|---------------|---------------|--------------------------|------------|--------------|
| В-483А: Полиэстер |                   |         |                            |             |               |               |                          |            |              |
| brd174622         | M7-38-483-CAUTION | CAUTION | Черный, Желтый на белом    | Глянцевый   | 101,60        | 48,26         | 104,78                   | 100        | R6000HF      |
| brd174623         | M7-38-483-DANGER  | DANGER  | Красный на белом           | Глянцевый   | 101,60        | 48,26         | 104,78                   | 100        | R6000HF      |
| brd174624         | M7-38-483-NOTICE  | NOTICE  | Синий на белом             | Глянцевый   | 101,60        | 48,26         | 104,78                   | 100        | R6000HF      |
| brd174625         | M7-38-483-WARNING | WARNING | Черный, Оранжевый на белом | Глянцевый   | 101,60        | 48,26         | 104,78                   | 100        | R6000HF      |

## Знаки безопасности и этикетки

### Светоотражающие этикетки

Отражающие свойства этого материала делают его идеальным для чтения этикеток в условиях низкой освещенности (с помощью фонариков).



| Диаграмма                        | Артикул   | Наименование    | Цвет      | Поверхность | Ширина А (мм) | Длина В (м) | Риббон серии |
|----------------------------------|-----------|-----------------|-----------|-------------|---------------|-------------|--------------|
| В-584: Светоотражающий полиэстер |           |                 |           |             |               |             |              |
| ⊙                                | brd174508 | ВМС-1000-584-WT | Белый     | Глянцевый   | 25,40         | 22,86       | R6000HF      |
| ⊙                                | brd174509 | ВМС-1000-584-YL | Желтый    | Глянцевый   | 25,40         | 22,86       | R6000HF      |
| ⊙                                | brd174510 | ВМС-1000-584-OR | Оранжевый | Глянцевый   | 25,40         | 22,86       | R6000HF      |
| ⊙                                | brd174513 | ВМС-2000-584-WT | Белый     | Глянцевый   | 50,80         | 22,86       | R6000HF      |
| ⊙                                | brd174514 | ВМС-2000-584-YL | Желтый    | Глянцевый   | 50,80         | 22,86       | R6000HF      |
| ⊙                                | brd174515 | ВМС-2000-584-OR | Оранжевый | Глянцевый   | 50,80         | 22,86       | R6000HF      |

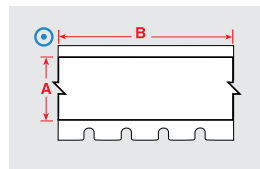

Обозначения наименования с буквой "С" (например, М7С-) указывают на непрерывность ленты. Наименования, начинающиеся с "В", указывают на рулоны Bulk.

### Этикетки для складской маркировки

#### Магнитные ленты для печати

- Безклеевой магнитный материал, на котором можно печатать.
- Идеально подходит для многоразовых и перемещаемых идентификационных маркировок на складах.



| Диаграмма                  | Артикул   | Наименование     | Цвет   | Поверхность | Ширина А (мм) | Длина В (м) | Риббон серии |
|----------------------------|-----------|------------------|--------|-------------|---------------|-------------|--------------|
| В-509: Магнитный полиэстер |           |                  |        |             |               |             |              |
| ∞                          | brd173985 | ВМ7С-1000-509-WT | Белый  | Матовый     | 25,40         | 7,62        | R10000       |
| ∞                          | brd173987 | ВМ7С-1000-509-YL | Желтый | Матовый     | 25,40         | 7,62        | R10000       |
| ∞                          | brd173986 | ВМ7С-1800-509-WT | Белый  | Матовый     | 45,72         | 7,62        | R10000       |
| ∞                          | brd173988 | ВМ7С-1800-509-YL | Желтый | Матовый     | 45,72         | 7,62        | R10000       |

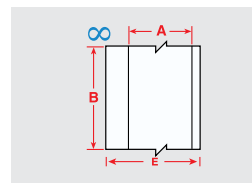

#### Бумажные этикетки

- Экономичный выбор для маркировки систем общего назначения.
- Белое покрытие этикетки и матовый верхний слой.
- Отличная контрастность и устойчивость к смазыванию при печати штрих-кодов.



| Диаграмма     | Артикул   | Наименование | Цвет  | Ширина А (мм) | Высота В (мм) | Вертикальный повтор D (мм) | Шт. в рул. | Риббон серии |
|---------------|-----------|--------------|-------|---------------|---------------|----------------------------|------------|--------------|
| В-424: Бумага |           |              |       |               |               |                            |            |              |
| ▲             | brd173383 | М7-20-424    | Белый | 25,40         | 50,80         | 53,98                      | 100        | R4300        |
| ▲             | brd174456 | ВМ-20-424    | Белый | 50,80         | 25,40         | 53,98                      | 1000       | R4300        |

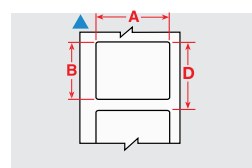

Артикулы, начинающиеся с "В", указывают на большие рулоны Bulk.

#### Перемещаемый винил

Лучший выбор для разметки внутри помещений, где требуется частое перемещение этикеток, например, на полках. Специальный клей позволяет легко снимать этикетку и наклеивать ее снова и снова.



| Диаграмма    | Артикул   | Наименование    | Цвет   | Поверхность | Ширина А (мм) | Длина В (м) | Риббон серии |
|--------------|-----------|-----------------|--------|-------------|---------------|-------------|--------------|
| В-581: Винил |           |                 |        |             |               |             |              |
| ⊙            | brd173222 | М7С-500-581-WT  | Белый  | Глянцевый   | 12,70         | 15,24       | R6000HF      |
| ⊙            | brd173221 | М7С-500-581-YL  | Желтый | Глянцевый   | 12,70         | 15,24       | R6000HF      |
| ⊙            | brd173289 | М7С-1000-581-WT | Белый  | Глянцевый   | 25,40         | 15,24       | R6000HF      |
| ⊙            | brd173288 | М7С-1000-581-YL | Желтый | Глянцевый   | 25,40         | 15,24       | R6000HF      |
| ⊙            | brd173258 | М7С-2000-581-WT | Белый  | Глянцевый   | 50,80         | 15,24       | R6000HF      |
| ⊙            | brd173257 | М7С-2000-581-YL | Желтый | Глянцевый   | 50,80         | 15,24       | R6000HF      |

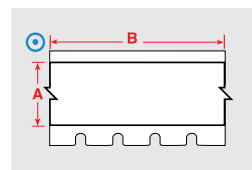

См. страницы 49-51 для получения более подробной информации о материалах

## Маркировка печатных плат

### Технологическая схема печатной платы изделий для термотрансферной маркировки этикетками

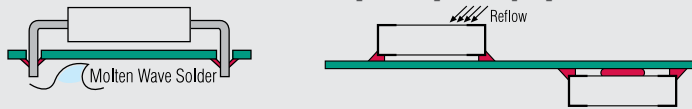

|   | Технология сквозных отверстий |     | Технология поверхностного монтажа (SMT) | После монтажа |
|---|-------------------------------|-----|---|---------------|
|   | Верх                          | Низ | Верх или низ                            |               |
| B-717, B-718, B-719, B-724, B-727               | Да                            | Да  | Да                                      | Да            |
| B-422, B-423, B-430, B-437, B-459, B-473, B-488 | Да*                           | Нет | Нет                                     | Да            |

\*Рекомендуется проводить испытания этих материалов при экстремально высоких температурах



### Этикетки из полиэстера

Различные типы высокопрочных материалов из полиэстера для маркировки реле, соленоидов, печатных плат, электронных компонентов и многого другого.

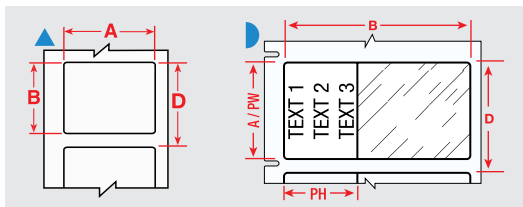

| Диаграмма        | Артикул   | Наименование | Цвет  | Ширина А (мм) | Высота В (мм) | Вертикальный повтор D (мм) | Шт. в рул. | Риббон серии |
|------------------|-----------|--------------|-------|---------------|---------------|----------------------------|------------|--------------|
| B-423: Полиэстер |           |              |       |               |               |                            |            |              |
| ▲                | brd173423 | M7-1-423     | Белый | 6,35          | 6,35          | 9,53                       | 750        | R6000HF      |
| ▲                | brd173333 | M7-3-423     | Белый | 9,53          | 9,53          | 12,70                      | 500        | R6000HF      |
| ▲                | brd173321 | M7-4-423     | Белый | 10,16         | 10,16         | 13,34                      | 500        | R6000HF      |
| ▲                | brd173313 | M7-7-423     | Белый | 12,70         | 12,70         | 15,88                      | 500        | R6000HF      |
| ▲                | brd173317 | M7-6-423     | Белый | 12,70         | 6,99          | 10,16                      | 750        | R6000HF      |
| ▲                | brd173318 | M7-5-423     | Белый | 12,70         | 5,08          | 8,26                       | 750        | R6000HF      |
| ▲                | brd174493 | BM-7-423     | Белый | 12,70         | 12,70         | 15,88                      | 5000       | R6000HF      |
| ▲                | brd173304 | M7-9-423     | Белый | 16,51         | 5,08          | 8,26                       | 750        | R6000HF      |
| ▲                | brd173434 | M7-10-423    | Белый | 19,05         | 6,35          | 9,53                       | 750        | R6000HF      |
| ▲                | brd173425 | M7-13-423    | Белый | 22,86         | 6,35          | 9,53                       | 750        | R6000HF      |
| ▲                | brd173400 | M7-19-423    | Белый | 25,40         | 25,40         | 28,58                      | 250        | R6000HF      |
| ▲                | brd173412 | M7-17-423    | Белый | 25,40         | 12,70         | 15,88                      | 500        | R6000HF      |
| ▲                | brd173419 | M7-16-423    | Белый | 25,40         | 9,53          | 12,70                      | 500        | R6000HF      |
| ▲                | brd173421 | M7-15-423    | Белый | 25,40         | 6,99          | 10,16                      | 750        | R6000HF      |
| ▲                | brd173422 | M7-14-423    | Белый | 25,40         | 4,75          | 8,26                       | 750        | R6000HF      |
| ▲                | brd173445 | BM-17-423    | Белый | 25,40         | 12,70         | 15,88                      | 5000       | R6000HF      |
| ▲                | brd174431 | BM-16-423    | Белый | 25,40         | 9,53          | 12,70                      | 5000       | R6000HF      |
| ▲                | brd174453 | BM-19-423    | Белый | 25,40         | 25,40         | 28,58                      | 2500       | R6000HF      |
| ▲                | brd174590 | M7-25-423    | Белый | 31,75         | 6,35          | 9,53                       | 750        | R6000HF      |
| ▲                | brd173338 | M7-32-423    | Белый | 38,10         | 38,10         | 41,28                      | 250        | R6000HF      |
| ▲                | brd173346 | M7-31-423    | Белый | 38,10         | 25,40         | 28,58                      | 250        | R6000HF      |
| ▲                | brd173363 | M7-29-423    | Белый | 38,10         | 12,70         | 15,88                      | 500        | R6000HF      |
| ▲                | brd173366 | M7-28-423    | Белый | 38,10         | 6,35          | 9,53                       | 750        | R6000HF      |
| ▲                | brd173367 | M7-27-423    | Белый | 38,10         | 3,18          | 6,35                       | 750        | R6000HF      |
| ▲                | brd174468 | BM-29-423    | Белый | 38,10         | 12,70         | 15,88                      | 5000       | R6000HF      |

Артикулы, начинающиеся с "B", указывают на большие рулоны Bulk.

>>

## Маркировка печатных плат

### Этикетки из полиэстера (продолжение)

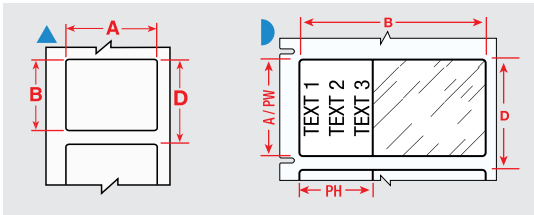

| Диаграмма        | Артикул   | Наименование | Цвет  | Ширина А (мм) | Высота В (мм) | Вертикальный повтор D (мм) | Шт. в рул. | Риббон серии |
|------------------|-----------|--------------|-------|---------------|---------------|----------------------------|------------|--------------|
| В-459: Полиэстер |           |              |       |               |               |                            |            |              |
| ▲                | brd173381 | M7-20-459    | Белый | 25,40         | 50,80         | 53,98                      | 100        | R6000HF      |
| ▲                | brd173351 | M7-30-459    | Белый | 38,10         | 19,05         | 22,23                      | 250        | R6000HF      |
| ▲                | brd173360 | M7-29-459    | Белый | 38,10         | 12,70         | 15,88                      | 500        | R6000HF      |
| В-473: Полиэстер |           |              |       |               |               |                            |            |              |
| ▲                | brd173315 | M7-6-473     | Белый | 12,70         | 6,99          | 10,16                      | 750        | R6000HF      |
| ▲                | brd173303 | M7-9-473     | Белый | 16,51         | 5,08          | 8,26                       | 750        | R6000HF      |
| ▲                | brd173432 | M7-10-473    | Белый | 19,05         | 6,35          | 9,53                       | 750        | R6000HF      |
| ▲                | brd173408 | M7-17-473    | Белый | 25,40         | 12,70         | 15,88                      | 500        | R6000HF      |
| ▲                | brd173417 | M7-16-473    | Белый | 25,40         | 9,53          | 12,70                      | 500        | R6000HF      |
| ▢                | brd173365 | M7-28-473    | Белый | 38,10         | 6,35          | 9,53                       | 750        | R6000HF      |

## Полиимиды

Различные типы высокопрочных полиимидных материалов для маркировки реле, соленоидов, печатных плат и электронных компонентов.

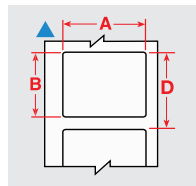

| Диаграмма       | Артикул   | Наименование | Цвет               | Ширина А (мм) | Высота В (мм) | Вертикальный повтор D (мм) | Шт. в рул. | Риббон серии |
|-----------------|-----------|--------------|--------------------|---------------|---------------|----------------------------|------------|--------------|
| В-717: Полиимид |           |              |                    |               |               |                            |            |              |
| ▲               | brd174552 | M7-14-717    | Белый              | 25,40         | 4,75          | 8,26                       | 750        | R6000HF      |
| ▲               | brd174592 | M7-2-717     | Белый              | 50,80         | 6,35          | 53,98                      | 100        | R6000HF      |
| В-718: Полиимид |           |              |                    |               |               |                            |            |              |
| ▲               | brd174626 | M7-4-718     | Белый              | 10,16         | 10,16         | 13,34                      | 500        | R6000HF      |
| ▲               | brd174662 | M7-9-718     | Белый              | 16,51         | 5,08          | 8,26                       | 750        | R6000HF      |
| ▲               | brd174591 | M7-25-718    | Белый              | 31,75         | 6,35          | 9,53                       | 750        | R6000HF      |
| В-724: Полиимид |           |              |                    |               |               |                            |            |              |
| ▲               | brd173302 | M7-9-724     | Желтовато-янтарный | 16,51         | 5,08          | 8,26                       | 750        | R4300        |
| ▲               | brd173424 | M7-13-724    | Желтовато-янтарный | 22,86         | 6,35          | 9,53                       | 750        | R4300        |
| ▲               | brd173404 | M7-17-724    | Желтовато-янтарный | 25,40         | 12,70         | 15,88                      | 500        | R4300        |
| ▲               | brd174555 | M7-16-724    | Желтовато-янтарный | 25,40         | 9,53          | 12,70                      | 500        | R4300        |
| ▲               | brd173364 | M7-28-724    | Желтовато-янтарный | 38,10         | 6,35          | 9,53                       | 750        | R4300        |
| В-727: Полиимид |           |              |                    |               |               |                            |            |              |
| ▲               | brd173430 | M7-10-727    | Белый              | 19,05         | 6,35          | 9,53                       | 750        | R6000HF      |
| ▲               | brd173414 | M7-16-727    | Белый              | 25,40         | 9,53          | 12,70                      | 500        | R6000HF      |



См. страницы 49-51 для получения более подробной информации о материалах

## Идентификация образцов



### Маркировка стержней и пробирок

Brady предлагает широкий ассортимент этикеток, рассчитанных на небольшую площадь поверхности стержней и пробирок и выдерживающих длительное хранение.

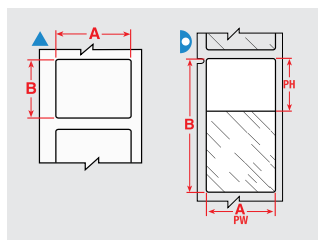

Этикетки указаны для каждого размера флакона/тубки, в порядке возрастания ширины этикетки.

Цвета фона в столбце, Наименования для заказа представляют цвет материала

| Диаграмма | Артикул   | Материал | Особые свойства | Ширина А (мм) | Высота В (мм) | Поле для печати Ширина PW (мм) | Поле для печати Высота PH (мм) | Наименование | Риббон серии        | Шт. в рул. |
|-----------|-----------|----------|-----------------|---------------|---------------|--------------------------------|--------------------------------|--------------|---------------------|------------|
| 0,3 мл    |           |          |                 |               |               |                                |                                |              |                     |            |
| ▷         | brd173449 | B-427    | F N S           | 25,40         | 63,50         | 25,40                          | 19,05                          | BM-21-427    | R4300               | 1000       |
| ▷         | brd173378 | B-427    | F N S           | 25,40         | 63,50         | 25,40                          | 19,05                          | M7-21-427    | R4300               | 100        |
| ▷         | brd174574 | B-427    | F N S           | 25,40         | 63,50         | 25,40                          | 19,05                          | M7-21-427-YL | R4300, R4400, R6700 | 100        |
| 0,25 мл   |           |          |                 |               |               |                                |                                |              |                     |            |
| ▷         | brd173447 | B-427    | F N S           | 25,40         | 25,40         | 25,40                          | 9,53                           | BM-19-427    | R4300               | 2500       |
| ▷         | brd311983 | B-461    | F N A H S L     | 25,40         | 25,40         | 25,40                          | 9,53                           | M7-19-461    | R4300               | 250        |
| ▷         | brd173399 | B-427    | F N S           | 25,40         | 25,40         | 25,40                          | 9,53                           | M7-19-427    | R4300               | 250        |
| ▷         | brd174572 | B-427    | F N S           | 25,40         | 25,40         | 25,40                          | 9,53                           | M7-19-427-YL | R4300, R4400, R6700 | 250        |
| 0,25 мл   |           |          |                 |               |               |                                |                                |              |                     |            |
| ▲         | brd311984 | B-492    | F N H L         | 25,40         | 25,40         | -                              | -                              | M7-19-492    | R6400               | 250        |

Артикулы, начинающиеся с "B", указывают на большие рулоны Vulk.



### Пробирки с крышками

Экономьте время, используя комбинированные этикетки для пробирок и крышек пробирок - распечатайте вашу информацию за один раз.

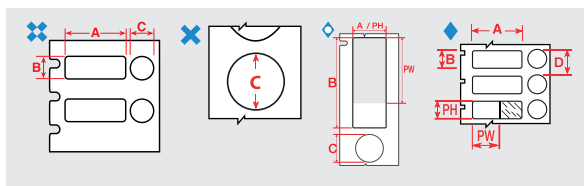

| Диаграмма    | Артикул   | Материал | Особые свойства | Ширина А (мм) | Высота В (мм) | Диаметр С (мм) | Поле для печати Ширина PW (мм) | Поле для печати Высота PH (мм) | Наименование | Риббон серии          | Шт. в рул. |
|--------------|-----------|----------|-----------------|---------------|---------------|----------------|--------------------------------|--------------------------------|--------------|-----------------------|------------|
| 0,6 - 1,5 мл |           |          |                 |               |               |                |                                |                                |              |                       |            |
| ✕            | brd173306 | B-499    | F A             | -             | -             | 9,53           | -                              | -                              | M7-82-499    | R4300, R6000HF, R6200 | 500        |
| 1,0 - 2,0 мл |           |          |                 |               |               |                |                                |                                |              |                       |            |
| ✕            | brd173305 | B-499    | F A             | -             | -             | 12,70          | -                              | -                              | M7-83-499    | R4300, R6000HF, R6200 | 500        |
| ◇            | brd311977 | B-461    | F A H S L       | 15,24         | 41,28         | 12,70          | 15,24                          | 30,00                          | M7-116-461   | R6200                 | 150        |
| ⊠            | brd311978 | B-492    | F H L           | 25,40         | 12,70         | 9,53           | -                              | -                              | M7-118-492   | R6400                 | 500        |
| ◆            | brd311974 | B-461    | F A H S L       | 40,00         | 15,00         | 9,53           | 29,97                          | 15,00                          | M7-101-461   | R6200                 | 250        |
| 1,0 - 8,0 мл |           |          |                 |               |               |                |                                |                                |              |                       |            |
| ⊠            | brd311980 | B-499    | F A             | 22,86         | 12,70         | 12,70          | -                              | -                              | M7-126-499   | R4300                 | 500        |

**F** Холодильная установка

**N** Жидкий азот

**A** Автоклав

**H** Кипячение 100°C

**S** Самоламинирующая этикетка

**L** Низкопрофильная (тонкая) этикетка

**R** Перемещаемая

См. страницы 49-51 для получения более подробной информации о материалах



## Идентификация образцов

### Этикетки для пробирок и флаконов

Этикетки для флаконов и пробирок Brady разработаны таким образом, чтобы выдерживать воздействие экстремальных лабораторных растворителей, таких как ксилол, этанол, спирт, гарантируя, что идентификация образца всегда будет разборчивой - и не размажется, не выцветет и не отвалится.

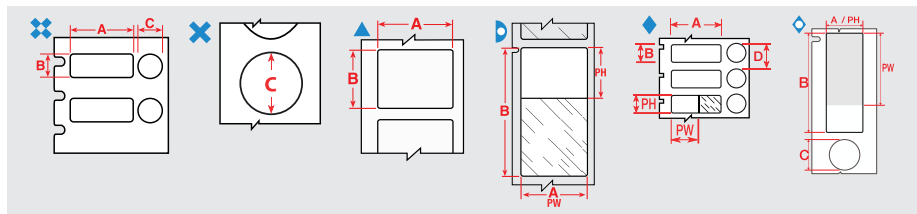

Этикетки указаны для каждого размера флакона/тубки, в порядке возрастания ширины этикетки.

Цвета фона в столбце, Наименования для заказа представляют цвет материала

| Диаграмма             | Артикул   | Материал | Особые свойства | Ширина А (мм) | Высота В (мм) | Длина В (м) | Диаметр С (мм) | Поле для печати Ширина PW (мм) | Поле для печати Высота PH (мм) | Наименование | Риббон серии          | Шт. в рул. |
|-----------------------|-----------|----------|-----------------|---------------|---------------|-------------|----------------|--------------------------------|--------------------------------|--------------|-----------------------|------------|
| <b>0,5 - 0,7 мл</b>   |           |          |                 |               |               |             |                |                                |                                |              |                       |            |
| ▷                     | brd174554 | B-461    | F N A H S L     | 9,53          | 45,72         | -           | -              | 9,53                           | 19,05                          | M7-73-461    | R6200                 | 250        |
| ▲                     | brd311988 | B-498    | F R             | 12,70         | 19,05         | -           | -              | -                              | -                              | BM-11-498    | R6200                 | 5000       |
| ▲                     | brd174416 | B-492    | F N H L         | 25,40         | 9,53          | -           | -              | -                              | -                              | M7-16-492    | R6400                 | 500        |
| ▲                     | brd311981 | B-498    | F R             | 25,40         | 9,53          | -           | -              | -                              | -                              | M7-16-498    | R6200                 | 500        |
| ⚡                     | brd173300 | B-499    | F A             | 25,40         | 9,53          | -           | 9,53           | -                              | -                              | M7-98-499    | R4300                 | 500        |
| <b>0,6 - 1,5 мл</b>   |           |          |                 |               |               |             |                |                                |                                |              |                       |            |
| ✕                     | brd173306 | B-499    | F A             | -             | -             | -           | 9,53           | -                              | -                              | M7-82-499    | R4300, R6000HF, R6200 | 500        |
| <b>1,0 - 2,0 мл</b>   |           |          |                 |               |               |             |                |                                |                                |              |                       |            |
| ✕                     | brd173305 | B-499    | F A             | -             | -             | -           | 12,70          | -                              | -                              | M7-83-499    | R4300, R6000HF, R6200 | 500        |
| ▷                     | brd311973 | B-461    | F N A H S L     | 15,24         | 38,10         | -           | -              | 15,24                          | 33,00                          | M7-100-461   | R6200                 | 500        |
| ◇                     | brd311977 | B-461    | F A H S L       | 15,24         | 41,28         | -           | 12,70          | 15,24                          | 30,00                          | M7-116-461   | R6200                 | 150        |
| ⚡                     | brd311978 | B-492    | F H L           | 25,40         | 12,70         | -           | 9,53           | -                              | -                              | M7-118-492   | R6400                 | 500        |
| ▷                     | brd311975 | B-461    | F N A H S L     | 25,40         | 44,45         | -           | -              | 25,40                          | 25,40                          | M7-106-461   | R6200                 | 250        |
| ◆                     | brd311974 | B-461    | F A H S L       | 40,00         | 15,00         | -           | 9,53           | 29,97                          | 15,00                          | M7-101-461   | R6200                 | 250        |
| <b>1,0 - 8,0 мл</b>   |           |          |                 |               |               |             |                |                                |                                |              |                       |            |
| ▷                     | brd311989 | B-461    | F N A H S L     | 15,24         | 41,28         | -           | -              | 15,24                          | 25,40                          | M7-76-461    | R6200                 | 500        |
| ▷                     | brd311992 | B-461    | F N A H S L     | 15,24         | 66,68         | -           | -              | 15,24                          | 25,40                          | M7-86-461    | R6200                 | 100        |
| ⚡                     | brd311980 | B-499    | F A             | 22,86         | 12,70         | -           | 12,70          | -                              | -                              | M7-126-499   | R4300                 | 500        |
| ▷                     | brd311976 | B-461    | F N A H S L     | 25,40         | 66,68         | -           | -              | 25,40                          | 25,40                          | M7-115-461   | R6200                 | 100        |
| ▲                     | brd311990 | B-490    | F N H L         | 41,28         | 15,24         | -           | -              | -                              | -                              | M7-76-490    | R4300                 | 500        |
| ▲                     | brd311991 | B-492    | F N H L         | 48,26         | 25,40         | -           | -              | -                              | -                              | M7-78-492    | R6400                 | 250        |
| <b>2,0 - 4,0 мл</b>   |           |          |                 |               |               |             |                |                                |                                |              |                       |            |
| ▷                     | brd311979 | B-461    | F N A H S L     | 15,24         | 48,26         | -           | -              | 15,24                          | 40,00                          | M7-119-461   | R6200                 | 500        |
| <b>12,0 - 24,0 мл</b> |           |          |                 |               |               |             |                |                                |                                |              |                       |            |
| ▲                     | brd174470 | B-498    | F R             | 12,70         | 38,10         | -           | -              | -                              | -                              | BM-29-498    | R6200                 | 5000       |
| ▲                     | brd173356 | B-498    | F R             | 38,10         | 12,70         | -           | -              | -                              | -                              | M7-29-498    | R6200                 | 500        |
| <b>50,0 мл</b>        |           |          |                 |               |               |             |                |                                |                                |              |                       |            |
| ▷                     | brd173451 | B-427    | F N S           | 19,05         | 38,10         | -           | -              | 19,05                          | 12,70                          | BM-30-427    | R4300                 | 2500       |
| ▲                     | brd173405 | B-498    | F R             | 25,40         | 12,70         | -           | -              | -                              | -                              | M7-17-498    | R6200                 | 500        |
| ▲                     | brd173341 | B-498    | F R             | 25,40         | 38,10         | -           | -              | -                              | -                              | M7-31-498    | R6200                 | 250        |
| ▲                     | brd174596 | B-427    | F N S           | 38,10         | 19,05         | -           | -              | -                              | -                              | M7-30-427-AW | R4300                 | 250        |

Артикулы, начинающиеся с "B", указывают на большие рулоны Bulk.

\*AW = полностью белая/без прозрачной области

**F** Холодильная установка

**N** Жидкий азот

**A** Автоклав

**H** Кипячение 100°C

**S** Самоламинирующая этикетка

**L** Низкопрофильная (тонкая) этикетка

**R** Перемещаемая

## Идентификация образцов



### Маркировка конических и больших объемов пробирок

Brady предлагает несколько вариантов этикеток, которые идеально подходят для идентификации конических пробирок. Они просты в обращении, обладают большой гибкостью и легко оборачиваются вокруг изогнутых контейнеров для маркировки. Идентификационная этикетка вашего образца останется нанесенной и разборчивой, даже если образец хранится в морозильной камере, в жидком азоте или нагревается в автоклаве.

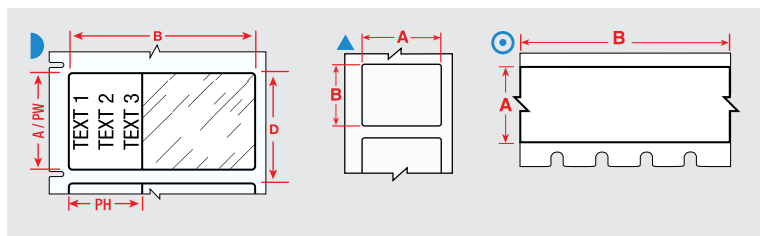

Этикетки указаны для каждого размера флакона/губки, в порядке возрастания ширины этикетки.

Цвета фона в столбце, Наименования для заказа представляют цвет материала

| Диаграмма             | Артикул   | Материал | Особые свойства | Ширина А (мм) | Высота В (мм) | Длина В (мм) | Диаметр С (мм) | Поле для печати Ширина PW (мм) | Поле для печати Высота PH (мм) | Наименование | Риббон серии          | Шт. в рул. |
|-----------------------|-----------|----------|-----------------|---------------|---------------|--------------|----------------|--------------------------------|--------------------------------|--------------|-----------------------|------------|
| <b>1,0 - 8,0 мл</b>   |           |          |                 |               |               |              |                |                                |                                |              |                       |            |
| ▲                     | brd173310 | B-499    | F N A           | 48,26         | 25,40         | -            | -              | -                              | -                              | M7-78-499    | R4300                 | 250        |
| <b>1,5 мл</b>         |           |          |                 |               |               |              |                |                                |                                |              |                       |            |
| ◎                     | brd173226 | B-430    | F A H           | 12,70         | -             | 15,24        | -              | -                              | -                              | M7C-500-430  | R6000HF               | 1          |
| <b>12,0 - 24,0 мл</b> |           |          |                 |               |               |              |                |                                |                                |              |                       |            |
| ▲                     | brd174470 | B-498    | F               | R             | 12,70         | 38,10        | -              | -                              | -                              | BM-29-498    | R6200                 | 5000       |
| ▲                     | brd173355 | B-499    | F N A           | 12,70         | 38,10         | -            | -              | -                              | -                              | M7-29-499    | R6200                 | 500        |
| ▲                     | brd173356 | B-498    | F               | R             | 38,10         | 12,70        | -              | -                              | -                              | M7-29-498    | R6200                 | 500        |
| <b>50,0 мл</b>        |           |          |                 |               |               |              |                |                                |                                |              |                       |            |
| ▲                     | brd174493 | B-423    | F A H           | 12,70         | 12,70         | -            | -              | -                              | -                              | BM-7-423     | R6000HF               | 5000       |
| ▲                     | brd173313 | B-423    | F A H           | 12,70         | 12,70         | -            | -              | -                              | -                              | M7-7-423     | R6000HF               | 500        |
| ▲                     | brd173347 | B-499    | F N A           | 19,05         | 38,10         | -            | -              | -                              | -                              | M7-30-499    | R4300                 | 250        |
| ▶                     | brd173451 | B-427    | F N S           | 19,05         | 38,10         | -            | -              | 19,05                          | 12,70                          | BM-30-427    | R4300                 | 2500       |
| ▲                     | brd173422 | B-423    | F A H           | 25,40         | 4,75          | -            | -              | -                              | -                              | M7-14-423    | R6000HF               | 750        |
| ▲                     | brd173421 | B-423    | F A H           | 25,40         | 6,99          | -            | -              | -                              | -                              | M7-15-423    | R6000HF               | 750        |
| ▲                     | brd173412 | B-423    | F A H           | 25,40         | 12,70         | -            | -              | -                              | -                              | M7-17-423    | R6000HF               | 500        |
| ▲                     | brd311982 | B-492    | F N H L         | 25,40         | 12,70         | -            | -              | -                              | -                              | M7-17-492    | R6400                 | 500        |
| ▲                     | brd173405 | B-498    | F               | R             | 25,40         | 12,70        | -              | -                              | -                              | M7-17-498    | R6200                 | 500        |
| ▲                     | brd173341 | B-498    | F               | R             | 25,40         | 38,10        | -              | -                              | -                              | M7-31-498    | R6200                 | 250        |
| ▲                     | brd173340 | B-499    | F N A           | 25,40         | 38,10         | -            | -              | -                              | -                              | M7-31-499    | R4300, R6000HF, R6200 | 250        |
| ▲                     | brd173384 | B-423    | F A H           | 25,40         | 50,80         | -            | -              | -                              | -                              | M7-20-423    | R6000HF               | 100        |
| ▲                     | brd174596 | B-427    | F N S           | 38,10         | 19,05         | -            | -              | -                              | -                              | M7-30-427-AW | R4300                 | 250        |
| ▲                     | brd173346 | B-423    | F A H           | 38,10         | 25,40         | -            | -              | -                              | -                              | M7-31-423    | R6000HF               | 250        |
| ▲                     | brd173448 | B-423    | F A H           | 50,80         | 25,40         | -            | -              | -                              | -                              | BM-20-423    | R6000HF               | 1000       |
| ▲                     | brd173374 | B-423    | F A H           | 76,20         | 25,40         | -            | -              | -                              | -                              | M7-22-423    | R6000HF               | 100        |

Артикулы, начинающиеся с "B", указывают на большие рулоны Bulk.

\*AW = полностью белая/без прозрачной области

**F** Холодильная установка

**N** Жидкий азот

**A** Автоклав

**H** Кипячение 100°C

**S** Самоламинирующая этикетка

**L** Низкопрофильная (тонкая) этикетка

**R** Перемещаемая

См. страницы 49-51 для получения более подробной информации о материалах

## Маркировка образцов

### Этикетки для центрифуг/микрочентрифуг

- Brady предлагает широкий ассортимент центрифужных этикеток, этикеток Эппендорфа и этикеток для ПЦР.
- При нанесении самоклеящейся этикетки мы рекомендуем вам не прикасаться к клейкой стороне этикетки при обертывании ею флакона или тубика, чтобы обеспечить максимальную адгезию.

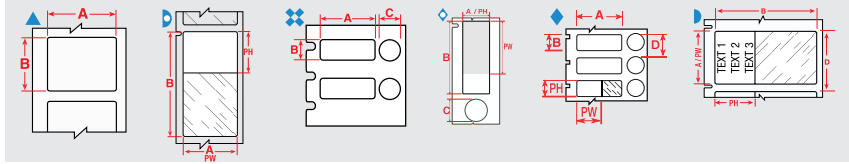

Этикетки указаны для каждого размера флакона/тубки, в порядке возрастания ширины этикетки.

Цвета фона в столбце, Наименования для заказа представляют цвет материала

| Диаграмма           | Артикул   | Материал | Особые свойства | Ширина А (мм) | Высота В (мм) | Длина В (м) | Диаметр С (мм) | Поле для печати Ширина PW (мм) | Поле для печати Высота PH (мм) | Наименование | Риббон серии                 | Шт. в рул. |
|---------------------|-----------|----------|-----------------|---------------|---------------|-------------|----------------|--------------------------------|--------------------------------|--------------|------------------------------|------------|
| <b>0,5 - 0,7 мл</b> |           |          |                 |               |               |             |                |                                |                                |              |                              |            |
| ▷                   | brd174554 | B-461    | F N A H S L     | 9,53          | 45,72         | -           | -              | 9,53                           | 19,05                          | M7-73-461    | R6200                        | 250        |
| ▲                   | brd173415 | B-498    | F               | R             | 12,70         | 19,05       | -              | -                              | -                              | BM-11-498    | R6200                        | 5000       |
| ▲                   | brd311988 | B-498    | F               | R             | 12,70         | 19,05       | -              | -                              | -                              | M7-11-498    | R6200                        | 500        |
| ▲                   | brd174416 | B-499    | F N A           |               | 12,70         | 19,05       | -              | -                              | -                              | M7-11-499    | R4300                        | 500        |
| ▲                   | brd173428 | B-498    | F               | R             | 25,40         | 9,53        | -              | -                              | -                              | M7-16-498    | R6200                        | 500        |
| ▲                   | brd173427 | B-499    | F N A           |               | 25,40         | 9,53        | -              | -                              | -                              | M7-16-499    | R4300                        | 500        |
| ⚡                   | brd173300 | B-499    | F A             |               | 25,40         | 9,53        | 9,53           | -                              | -                              | M7-98-499    | R4300, R6000HF, R6200, R6900 | 500        |
| <b>0,6 мл</b>       |           |          |                 |               |               |             |                |                                |                                |              |                              |            |
| ▲                   | brd174650 | B-499    | F N A           |               | 22,86         | 12,70       | -              | -                              | -                              | M7-84-499    | R4300, R6000HF, R6200, R6900 | 500        |
| <b>1,0 - 2,0 мл</b> |           |          |                 |               |               |             |                |                                |                                |              |                              |            |
| ▷                   | brd311973 | B-461    | F N A H S L     | 15,24         | 38,10         | -           | -              | 15,24                          | 33,00                          | M7-100-461   | R6200                        | 500        |
| ◇                   | brd311977 | B-461    | F A H S L       | 15,24         | 41,28         | -           | 12,70          | 15,24                          | 30,00                          | M7-116-461   | R6200                        | 150        |
| ▷                   | brd311975 | B-461    | F N A H S L     | 25,40         | 44,45         | -           | -              | 25,40                          | 25,40                          | M7-106-461   | R6200                        | 250        |
| ◇                   | brd311974 | B-461    | F A H S L       | 40,00         | 15,00         | -           | 9,53           | 29,97                          | 15,00                          | M7-101-461   | R6200                        | 250        |
| <b>1,0 - 8,0 мл</b> |           |          |                 |               |               |             |                |                                |                                |              |                              |            |
| ▷                   | brd311989 | B-461    | F N A H S L     | 15,24         | 41,28         | -           | -              | 15,24                          | 25,40                          | M7-76-461    | R6200                        | 500        |
| ▷                   | brd311992 | B-461    | F N A H S L     | 15,24         | 66,68         | -           | -              | 15,24                          | 25,40                          | M7-86-461    | R6200                        | 100        |
| ▷                   | brd311976 | B-461    | F N A H S L     | 25,40         | 66,68         | -           | -              | 25,40                          | 25,40                          | M7-115-461   | R6200                        | 100        |
| ▲                   | brd311990 | B-490    | F N H L         | 41,28         | 15,24         | -           | -              | -                              | -                              | M7-76-490    | R4300                        | 500        |
| ▷                   | brd174495 | B-461    | F N A H S L     | 66,68         | 25,40         | -           | -              | 25,40                          | 25,40                          | BM-75-461    | R6200                        | 1000       |
| <b>2,0 - 4,0 мл</b> |           |          |                 |               |               |             |                |                                |                                |              |                              |            |
| ▷                   | brd311979 | B-461    | F N A H S L     | 15,24         | 48,26         | -           | -              | 15,24                          | 40,00                          | M7-119-461   | R6200                        | 500        |
| <b>50,0 мл</b>      |           |          |                 |               |               |             |                |                                |                                |              |                              |            |
| ▷                   | brd173451 | B-427    | F N S           | 19,05         | 38,10         | -           | -              | 19,05                          | 12,70                          | BM-30-427    | R4300                        | 2500       |
| ▲                   | brd174596 | B-427    | F N S           | 38,10         | 19,05         | -           | -              | -                              | -                              | M7-30-427-AW | R4300                        | 250        |

Артикулы, начинающиеся с "B", указывают на большие рулоны Bulk.

\*AW = полностью белая/без прозрачной области

### Этикетки для предметных стекол

Brady предлагает этикетки, специально разработанные для идентификации предметных стекол и защиты от воздействия агрессивных химических веществ в процессе окрашивания слайдов. Они хорошо зарекомендовали себя в процессе окрашивания предметных стекол гематоксилином и эозином и обладают превосходной химической стойкостью, что также полезно в других лабораторных условиях.

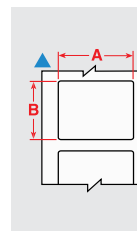

| Диаграмма | Артикул   | Материал | Особые свойства | Ширина А (мм) | Высота В (мм) | Наименование | Риббон серии | Шт. в рул. |
|-----------|-----------|----------|-----------------|---------------|---------------|--------------|--------------|------------|
| ▲         | brd173309 | B-488    | F A             | 19,05         | 22,86         | M7-80-488    | R4300        | 250        |
| ▲         | brd173301 | B-488    | F A             | 22,86         | 22,86         | M7-97-488    | R4300        | 250        |
| ▲         | brd311993 | B-481    | F H             | 22,86         | 22,86         | M7-97-481    | R6400        | 250        |

**F** Холодильная установка

**N** Жидкий азот

**A** Автоклав

**H** Кипячение 100°C

**S** Самоламинирующая этикетка

**L** Низкопрофильная (тонкая) этикетка

**R** Перемещаемая этикетка

## Маркировка образцов



### Крио пробирки и трубки

- Brady предлагает широкий ассортимент этикеток, разработанных специально для идентификации лабораторных образцов для криохранения.
- Эти этикетки можно наносить на образцы комнатной температуры или на уже замороженные образцы, хотя и с небольшим перекрытием.
- Этикетка остается разборчивой и приклеивается к пробирке для образцов во время обработки, даже при воздействии высокой температуры или химических веществ, таких как ДМСО, ксилол и этанол, обеспечивая надежную идентификацию образца в самых сложных лабораторных условиях.

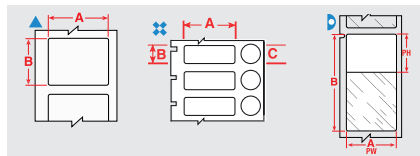

Этикетки указаны для каждого размера флакона/тубки, в порядке возрастания ширины этикетки.

Цвета фона в столбце, Наименования для заказа представляют цвет материала

| Диаграмма             | Артикул   | Материал | Особые свойства | Ширина А (мм) | Высота В (мм) | Диаметр С (мм) | Поле для печати Ширина PW (мм) | Поле для печати Высота PH (мм) | Наименование | Риббон серии                 | Шт. в рул. |
|-----------------------|-----------|----------|-----------------|---------------|---------------|----------------|--------------------------------|--------------------------------|--------------|------------------------------|------------|
| <b>0,5 - 0,7 мл</b>   |           |          |                 |               |               |                |                                |                                |              |                              |            |
| ▲                     | brd173427 | B-499    | F N A           | 12,70         | 19,05         | -              | -                              | -                              | M7-11-499    | R4300                        | 500        |
| ▲                     | brd311981 | B-492    | F N H L         | 25,40         | 9,53          | -              | -                              | -                              | M7-16-492    | R6400                        | 500        |
| ❖                     | brd173300 | B-499    | F A             | 25,40         | 9,53          | 9,53           | -                              | -                              | M7-98-499    | R4300, R6000HF, R6200, R6900 | 500        |
| <b>0,6 мл</b>         |           |          |                 |               |               |                |                                |                                |              |                              |            |
| ▲                     | brd174650 | B-499    | F N A           | 22,86         | 12,70         | -              | -                              | -                              | M7-84-499    | R4300, R6000HF, R6200, R6900 | 500        |
| <b>0,3 мл</b>         |           |          |                 |               |               |                |                                |                                |              |                              |            |
| ▲                     | brd311978 | B-492    | F N H L         | 25,40         | 25,40         | -              | -                              | -                              | M7-19-492    | R6400                        | 250        |
| <b>1,0 - 2,0 мл</b>   |           |          |                 |               |               |                |                                |                                |              |                              |            |
| ❖                     | brd311990 | B-492    | F H L           | 25,40         | 12,70         | 9,53           | -                              | -                              | M7-118-492   | R6400                        | 500        |
| <b>1,0 - 8,0 мл</b>   |           |          |                 |               |               |                |                                |                                |              |                              |            |
| ▲                     | brd311991 | B-490    | F N H L         | 41,28         | 15,24         | -              | -                              | -                              | M7-76-490    | R4300                        | 500        |
| ▲                     | brd174495 | B-492    | F N H L         | 48,26         | 25,40         | -              | -                              | -                              | M7-78-492    | R6400                        | 250        |
| ▶                     | brd174470 | B-461    | F N A H S L     | 66,68         | 25,40         | -              | 25,40                          | 25,40                          | BM-75-461    | R6200                        | 1000       |
| <b>12,0 - 24,0 мл</b> |           |          |                 |               |               |                |                                |                                |              |                              |            |
| ▲                     | brd173355 | B-498    | F               | 12,70         | 38,10         | -              | -                              | -                              | BM-29-498    | R6200                        | 5000       |
| ▲                     | brd173356 | B-499    | F N A           | 12,70         | 38,10         | -              | -                              | -                              | M7-29-499    | R6200                        | 500        |
| ▲                     | brd311982 | B-498    | F               | 38,10         | 12,70         | -              | -                              | -                              | M7-29-498    | R6200                        | 500        |
| <b>50,0 мл</b>        |           |          |                 |               |               |                |                                |                                |              |                              |            |
| ▲                     | brd311984 | B-492    | F N H L         | 25,40         | 12,70         | -              | -                              | -                              | M7-17-492    | R6400                        | 500        |

Артикулы, начинающиеся с "B", указывают на большие рулоны Bulk.



### Этикетки для кассет

- Кассеты с тканями часто повторно идентифицируются, когда лаборатории собирают образцы из различных биохранилищ. Как правило, каждая лаборатория имеет свой собственный уникальный способ идентификации образцов, что создает необходимость повторной идентификации образцов общепринятым способом.
- Этикетки Brady из материала B-498 для последующей обработки предлагают клиентам оптимальный способ организации этих образцов и проведения дальнейших исследований. Эти этикетки можно наносить непосредственно на кассеты, на чистый парафин и поверх другой этикетки или идентификатора.

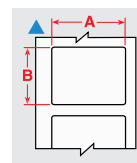

| Диаграмма | Артикул   | Материал | Особые свойства | Ширина А (мм) | Высота В (мм) | Наименование | Риббон серии | Шт. в рул. |
|-----------|-----------|----------|-----------------|---------------|---------------|--------------|--------------|------------|
| ▲         | brd173431 | B-498    | F               | 6,35          | 19,05         | M7-10-498    | R6200        | 750        |
| ▲         | brd173312 | B-498    | F               | 12,70         | 12,70         | M7-7-498     | R6200        | 500        |
| ▲         | brd174416 | B-498    | F               | 12,70         | 19,05         | BM-11-498    | R6200        | 5000       |
| ▲         | brd173428 | B-498    | F               | 12,70         | 19,05         | M7-11-498    | R6200        | 500        |
| ▲         | brd174434 | B-498    | F               | 19,05         | 25,40         | BM-18-498    | R6200        | 2500       |
| ▲         | brd173402 | B-498    | F               | 19,05         | 25,40         | M7-18-498    | R6200        | 250        |
| ▲         | brd173405 | B-498    | F               | 25,40         | 12,70         | M7-17-498    | R6200        | 500        |

Артикулы, начинающиеся с "B", указывают на большие рулоны Bulk.

**F** Холодильная установка

**N** Жидкий азот

**A** Автоклав

**H** Кипячение 100°C

**S** Самоламинирующая этикетка

**L** Низкопрофильная (тонкая) этикетка

**R** Перемещаемая этикетка

## Маркировка образцов

### Этикетки на пластины

Когда требуется полное отслеживание всех наборов образцов, у Brady есть решение для идентификации пластин. Наши этикетки гарантируют кристально чистый текст и штрихкодирование для большинства лабораторных условий.

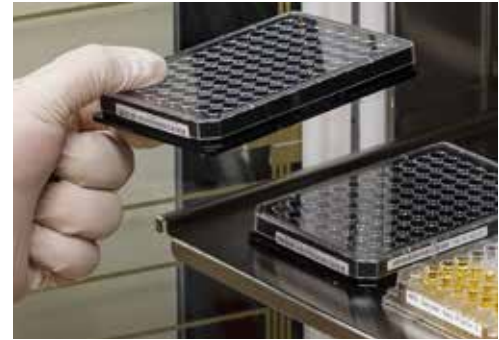
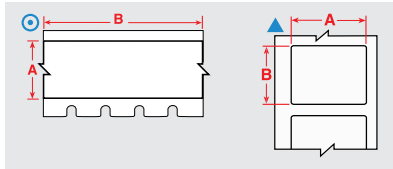

Этикетки указаны для каждого размера флакона/тубки, в порядке возрастания ширины этикетки.

Цвета фона в столбце, Наименования для заказа представляют цвет материала

| Диаграмма | Артикул   | Материал | Особые свойства | Ширина А (мм) | Высота В (мм) | Длина В (м) | Наименование    | Риббон серии          | Шт. в рул. |
|-----------|-----------|----------|-----------------|---------------|---------------|-------------|-----------------|-----------------------|------------|
| ○         | brd173239 | B-498    | F               | 6.10          | -             | 9.14        | M7C-240-498     | R6200                 | 1          |
| ○         | brd173475 | B-498    | F               | 6.10          | -             | 83.82       | BM7C-240-498    | R6200                 | 1          |
| ▲         | brd173431 | B-498    | F R             | 6.35          | 19.05         | -           | M7-10-498       | R6200                 | 750        |
| ○         | brd173235 | B-498    | F               | 8.08          | -             | 9.14        | M7C-318-498     | R6200                 | 1          |
| ○         | brd173232 | B-498    | F               | 9.53          | -             | 9.14        | M7C-375-498     | R6200                 | 1          |
| ○         | brd173476 | B-498    | F               | 9.53          | -             | 83.82       | BMC-375-498     | R6200                 | 1          |
| ○         | brd173225 | B-498    | F R             | 12.70         | -             | 9.14        | M7C-500-498     | R6200                 | 1          |
| ○         | brd173220 | B-595    | F               | 12.70         | -             | 15.24       | M7C-500-595-BK  | R4400-WT              | 1          |
| ○         | brd173219 | B-595    | F               | 12.70         | -             | 15.24       | M7C-500-595-BL  | R6000HF, R4400-WT     | 1          |
| ○         | brd173218 | B-595    | F               | 12.70         | -             | 15.24       | M7C-500-595-BR  | R6000HF, R4400-WT     | 1          |
| ○         | brd173217 | B-595    | F               | 12.70         | -             | 15.24       | M7C-500-595-CL  | R6000HF, R4400-WT     | 1          |
| ○         | brd173216 | B-595    | F               | 12.70         | -             | 15.24       | M7C-500-595-GD  | R6000HF, R4400-WT     | 1          |
| ○         | brd173215 | B-595    | F               | 12.70         | -             | 15.24       | M7C-500-595-GN  | R6000HF, R4400-WT     | 1          |
| ○         | brd173214 | B-595    | F               | 12.70         | -             | 15.24       | M7C-500-595-GY  | R6000HF, R4400-WT     | 1          |
| ○         | brd173213 | B-595    | F               | 12.70         | -             | 15.24       | M7C-500-595-LB  | R6000HF, R4400-WT     | 1          |
| ○         | brd173212 | B-595    | F               | 12.70         | -             | 15.24       | M7C-500-595-OC  | R6000HF, R4400-WT     | 1          |
| ○         | brd173211 | B-595    | F               | 12.70         | -             | 15.24       | M7C-500-595-OR  | R6000HF, R4400-WT     | 1          |
| ○         | brd173210 | B-595    | F               | 12.70         | -             | 15.24       | M7C-500-595-PK  | R6000HF, R4400-WT     | 1          |
| ○         | brd173209 | B-595    | F               | 12.70         | -             | 15.24       | M7C-500-595-PL  | R6000HF, R4400-WT     | 1          |
| ○         | brd173208 | B-595    | F               | 12.70         | -             | 15.24       | M7C-500-595-RD  | R6000HF, R4400-WT     | 1          |
| ○         | brd173207 | B-595    | F               | 12.70         | -             | 15.24       | M7C-500-595-SB  | R6000HF, R4400-WT     | 1          |
| ○         | brd173206 | B-595    | F               | 12.70         | -             | 15.24       | M7C-500-595-TN  | R6000HF, R4400-WT     | 1          |
| ○         | brd173205 | B-595    | F               | 12.70         | -             | 15.24       | M7C-500-595-WT  | R6000HF               | 1          |
| ○         | brd173204 | B-595    | F               | 12.70         | -             | 15.24       | M7C-500-595-YL  | R6000HF, R4400-WT     | 1          |
| ○         | brd173226 | B-430    | F A H           | 12.70         | -             | 15.24       | M7C-500-430     | R6000HF               | 1          |
| ▲         | brd174493 | B-423    | F A H           | 12.70         | 12.70         | -           | BM-7-423        | R6000HF               | 5000       |
| ▲         | brd173311 | B-499    | F N A           | 12.70         | 12.70         | -           | M7-7-499        | R4300                 | 500        |
| ▲         | brd173312 | B-498    | F R             | 12.70         | 12.70         | -           | M7-7-498        | R6200                 | 500        |
| ▲         | brd173313 | B-423    | F A H           | 12.70         | 12.70         | -           | M7-7-423        | R6000HF               | 500        |
| ▲         | brd173443 | B-499    | F N A           | 12.70         | 19.05         | -           | BM-11-499       | R4300, R6000HF        | 5000       |
| ▲         | brd174470 | B-498    | F R             | 12.70         | 38.10         | -           | BM-29-498       | R6200                 | 5000       |
| ▲         | brd173355 | B-499    | F N A           | 12.70         | 38.10         | -           | M7-29-499       | R6200                 | 500        |
| ▲         | brd311987 | B-499    | F N A           | 15.00         | 9.00          | -           | M7-67-499-YL    | R4300                 | 750        |
| ▲         | brd311986 | B-499    | F N A           | 16.00         | 5.00          | -           | M7-41-499-YL    | R4300                 | 750        |
| ▲         | brd174434 | B-498    | F R             | 19.05         | 25.40         | -           | BM-18-498       | R6200                 | 2500       |
| ▲         | brd173401 | B-499    | F N A           | 19.05         | 25.40         | -           | M7-18-499       | R4300                 | 250        |
| ▲         | brd173402 | B-498    | F R             | 19.05         | 25.40         | -           | M7-18-498       | R6200                 | 250        |
| ▲         | brd173347 | B-499    | F N A           | 19.05         | 38.10         | -           | M7-30-499       | R4300                 | 250        |
| ▲         | brd173348 | B-498    | F R             | 19.05         | 38.10         | -           | M7-30-498       | R6200                 | 250        |
| ○         | brd173292 | B-499    | F N A           | 25.40         | -             | 9.14        | M7C-1000-499    | R4300, R6000HF, R6200 | 1          |
| ○         | brd173293 | B-498    | F               | 25.40         | -             | 9.14        | M7C-1000-498    | R6200                 | 1          |
| ○         | brd173287 | B-595    | F               | 25.40         | -             | 15.24       | M7C-1000-595-BK | R4400-WT              | 1          |
| ○         | brd173286 | B-595    | F               | 25.40         | -             | 15.24       | M7C-1000-595-BL | R6000HF, R4400-WT     | 1          |
| ○         | brd173285 | B-595    | F               | 25.40         | -             | 15.24       | M7C-1000-595-BR | R6000HF, R4400-WT     | 1          |
| ○         | brd173284 | B-595    | F               | 25.40         | -             | 15.24       | M7C-1000-595-CL | R6000HF, R4400-WT     | 1          |
| ○         | brd173283 | B-595    | F               | 25.40         | -             | 15.24       | M7C-1000-595-GD | R6000HF, R4400-WT     | 1          |

Артикулы, начинающиеся с "B", указывают на большие рулоны Bulk.

>>

## Маркировка образцов



## Этикетки на пластины (Продолжение)

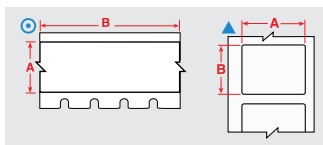

Этикетки указаны для каждого размера флакона/губки, в порядке возрастания ширины этикетки.

Цвета фона в столбце, Наименования для заказа представляют цвет материала

| Диаграмма | Артикул   | Материал | Особые свойства | Ширина А (мм) | Высота В (мм) | Длина В (м) | Наименование    | Риббон серии                        | Шт. в рул. |
|-----------|-----------|----------|-----------------|---------------|---------------|-------------|-----------------|-------------------------------------|------------|
| ⊙         | brd173282 | B-595    | F               | 25.40         | -             | 15.24       | M7C-1000-595-GN | R6000HF, R4400-WT                   | 1          |
| ⊙         | brd173281 | B-595    | F               | 25.40         | -             | 15.24       | M7C-1000-595-GY | R6000HF, R4400-WT                   | 1          |
| ⊙         | brd173280 | B-595    | F               | 25.40         | -             | 15.24       | M7C-1000-595-LB | R6000HF, R4400-WT                   | 1          |
| ⊙         | brd173279 | B-595    | F               | 25.40         | -             | 15.24       | M7C-1000-595-OC | R6000HF, R4400-WT                   | 1          |
| ⊙         | brd173278 | B-595    | F               | 25.40         | -             | 15.24       | M7C-1000-595-OR | R6000HF, R4400-WT                   | 1          |
| ⊙         | brd173277 | B-595    | F               | 25.40         | -             | 15.24       | M7C-1000-595-PK | R6000HF, R4400-WT                   | 1          |
| ⊙         | brd173276 | B-595    | F               | 25.40         | -             | 15.24       | M7C-1000-595-PL | R6000HF, R4400-WT                   | 1          |
| ⊙         | brd173275 | B-595    | F               | 25.40         | -             | 15.24       | M7C-1000-595-RD | R6000HF, R4400-WT                   | 1          |
| ⊙         | brd173274 | B-595    | F               | 25.40         | -             | 15.24       | M7C-1000-595-SB | R6000HF, R4400-WT                   | 1          |
| ⊙         | brd173273 | B-595    | F               | 25.40         | -             | 15.24       | M7C-1000-595-TN | R6000HF, R4400-WT                   | 1          |
| ⊙         | brd173272 | B-595    | F               | 25.40         | -             | 15.24       | M7C-1000-595-WT | R6000HF                             | 1          |
| ⊙         | brd173271 | B-595    | F               | 25.40         | -             | 15.24       | M7C-1000-595-YL | R6000HF, R4400-WT                   | 1          |
| ▲         | brd173422 | B-423    | F A H           | 25.40         | 4.75          | -           | M7-14-423       | R6000HF                             | 750        |
| ▲         | brd173421 | B-423    | F A H           | 25.40         | 6.99          | -           | M7-15-423       | R6000HF                             | 750        |
| ▲         | brd173405 | B-498    | F R             | 25.40         | 12.70         | -           | M7-17-498       | R6200                               | 500        |
| ▲         | brd173409 | B-430    | F A H           | 25.40         | 12.70         | -           | M7-17-430       | R6000HF                             | 500        |
| ▲         | brd173412 | B-423    | F A H           | 25.40         | 12.70         | -           | M7-17-423       | R6000HF                             | 500        |
| ▲         | brd174454 | B-498    | F               | 25.40         | 25.40         | -           | BM-19-498       | R6200                               | 2500       |
| ▲         | brd173395 | B-499    | F N A           | 25.40         | 25.40         | -           | M7-19-499       | R4300                               | 250        |
| ▲         | brd173396 | B-498    | F R             | 25.40         | 25.40         | -           | M7-19-498       | R6200                               | 250        |
| ▲         | brd173340 | B-499    | F N A           | 25.40         | 38.10         | -           | M7-31-499       | R4300, R6000HF, R6200               | 250        |
| ▲         | brd173341 | B-498    | F R             | 25.40         | 38.10         | -           | M7-31-498       | R6200                               | 250        |
| ▲         | brd173384 | B-423    | F A H           | 25.40         | 50.80         | -           | M7-20-423       | R6000HF                             | 100        |
| ▲         | brd174594 | B-499    | F N A           | 38.10         | 6.35          | -           | M7-28-499       | R4300, R4500, R4900, R6000HF, R6200 | 750        |
| ▲         | brd173356 | B-498    | F R             | 38.10         | 12.70         | -           | M7-29-498       | R6200                               | 500        |
| ▲         | brd173346 | B-423    | F A H           | 38.10         | 25.40         | -           | M7-31-423       | R6000HF                             | 250        |
| ▲         | brd174606 | B-498    | F R             | 38.10         | 38.10         | -           | M7-32-498       | R6200                               | 250        |
| ⊙         | brd173263 | B-499    | F N A           | 48.26         | -             | 9.14        | M7C-1900-499    | R4300, R6000HF, R6200               | 1          |
| ⊙         | brd173264 | B-498    | F               | 48.26         | -             | 9.14        | M7C-1900-498    | R6200                               | 1          |
| ▲         | brd173307 | B-499    | F N A           | 48.26         | 6.35          | -           | M7-81-499       | R4300                               | 750        |
| ▲         | brd173308 | B-488    | F A             | 48.26         | 6.35          | -           | M7-81-488       | R4300                               | 750        |
| ▲         | brd173310 | B-499    | F N A           | 48.26         | 25.40         | -           | M7-78-499       | R4300                               | 250        |
| ▲         | brd173371 | B-423    | F A H           | 50.80         | 6.35          | -           | M7-2-423        | R6000HF                             | 100        |
| ▲         | brd173448 | B-423    | F A H           | 50.80         | 25.40         | -           | BM-20-423       | R6000HF                             | 1000       |
| ▲         | brd173374 | B-423    | F A H           | 76.20         | 25.40         | -           | M7-22-423       | R6000HF                             | 100        |

Артикулы, начинающиеся с "B", указывают на большие рулоны Vulk.

## Этикетки контроля вскрытия

Этикетки контроля вскрытия для банок для сбора образцов Brady обеспечивает отслеживание информации с дополнительной функцией безопасности. Эти материалы сконструированы таким образом, чтобы они легко разрушались, чтобы были видны признаки вскрытия образца и чтобы предотвратить удаление этикетки целиком.



| Диаграмма | Артикул   | Материал | Особые свойства | Ширина А (мм) | Высота В (мм) | Наименование | Риббон серии | Шт. в рул. |
|-----------|-----------|----------|-----------------|---------------|---------------|--------------|--------------|------------|
| ▲         | brd173413 | B-351    | F               | 25,40         | 12,70         | M7-17-351    | R6000HF      | 500        |
| ▲         | brd173386 | B-351    | F               | 25,40         | 50,80         | M7-20-351    | R6000HF      | 100        |
| ▲         | brd174601 | B-351    | F               | 38,10         | 25,40         | M7-31-351    | R6000HF      | 250        |
| ▲         | brd174608 | B-351    | F               | 76,20         | 48,26         | M7-37-351    | R6000HF      | 100        |

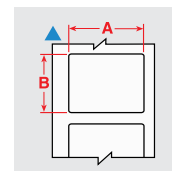

## Идентификация в лаборатории

### Бутылки / колбы и посуда

Этикетки Brady для бутылок, колб и посуды являются гибкими, что позволяет легко наклеивать их на изогнутые контейнеры и сохранять их прикрепленными и разборчивыми даже после замораживания, воздействия жидкого азота и тепла.

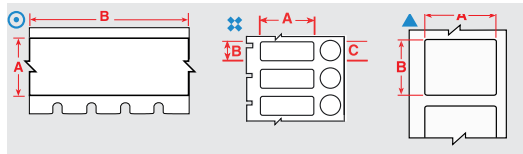

Этикетки указаны для каждого размера флакона/губки, в порядке возрастания ширины этикетки.

Цвета фона в столбце, Наименования для заказа представляют цвет материала

| Диаграмма | Артикул   | Материал | Особые свойства | Ширина А (мм) | Высота В (мм) | Длина В (м) | Диаметр С (мм) | Наименование | Риббон серии | Шт. в рул. |
|-----------|-----------|----------|-----------------|---------------|---------------|-------------|----------------|--------------|--------------|------------|
| ⊙         | brd173226 | B-430    | F A H           | 12,70         | -             | 15,24       | -              | M7C-500-430  | R6000HF      | 1          |
| ▲         | brd174493 | B-423    | F A H           | 12,70         | 12,70         | -           | -              | BM-7-423     | R6000HF      | 5000       |
| ▲         | brd173313 | B-423    | F A H           | 12,70         | 12,70         | -           | -              | M7-7-423     | R6000HF      | 500        |
| ▲         | brd174470 | B-498    | F A H R         | 12,70         | 38,10         | -           | -              | BM-29-498    | R6200        | 5000       |
| ▲         | brd173355 | B-499    | F N A           | 12,70         | 38,10         | -           | -              | M7-29-499    | R6200        | 500        |
| ▲         | brd173347 | B-499    | F N A           | 19,05         | 38,10         | -           | -              | M7-30-499    | R4300        | 250        |
| ▲         | brd173422 | B-423    | F A H           | 25,40         | 4,75          | -           | -              | M7-14-423    | R6000HF      | 750        |
| ▲         | brd173421 | B-423    | F A H           | 25,40         | 6,99          | -           | -              | M7-15-423    | R6000HF      | 750        |
| ▲         | brd311981 | B-492    | F N H L         | 25,40         | 9,53          | -           | -              | M7-16-492    | R6400        | 500        |
| ▲         | brd173405 | B-498    | F R             | 25,40         | 12,70         | -           | -              | M7-17-498    | R6200        | 500        |
| ▲         | brd311982 | B-492    | F N H L         | 25,40         | 12,70         | -           | -              | M7-17-492    | R6400        | 500        |
| ▲         | brd173409 | B-430    | F A H           | 25,40         | 12,70         | -           | -              | M7-17-430    | R6000HF      | 500        |
| ▲         | brd173412 | B-423    | F A H           | 25,40         | 12,70         | -           | -              | M7-17-423    | R6000HF      | 500        |
| ⊗         | brd311978 | B-492    | F H L           | 25,40         | 12,70         | -           | 9,53           | M7-118-492   | R6400        | 500        |
| ▲         | brd311984 | B-492    | F N H L         | 25,40         | 25,40         | -           | -              | M7-19-492    | R6400        | 250        |
| ▲         | brd173384 | B-423    | F A H           | 25,40         | 50,80         | -           | -              | M7-20-423    | R6000HF      | 100        |
| ▲         | brd173356 | B-498    | F R             | 38,10         | 12,70         | -           | -              | M7-29-498    | R6200        | 500        |
| ▲         | brd174596 | B-427    | F N S           | 38,10         | 19,05         | -           | -              | M7-30-427-AW | R4300        | 250        |
| ▲         | brd311990 | B-490    | F N H L         | 41,28         | 15,24         | -           | -              | M7-76-490    | R4300        | 500        |
| ▲         | brd173310 | B-499    | F N A           | 48,26         | 25,40         | -           | -              | M7-78-499    | R4300        | 250        |
| ▲         | brd311991 | B-492    | F N H L         | 48,26         | 25,40         | -           | -              | M7-78-492    | R6400        | 250        |
| ▲         | brd173448 | B-423    | F A H           | 50,80         | 25,40         | -           | -              | BM-20-423    | R6000HF      | 1000       |
| ▲         | brd173374 | B-423    | F A H           | 76,20         | 25,40         | -           | -              | M7-22-423    | R6000HF      | 100        |

Артикулы, начинающиеся с "B", указывают на большие рулоны Bulk. Артикулы, заканчивающиеся на "AW", указывают на полностью белые этикетки.

**F** Холодильная установка

**N** Жидкий азот

**A** Автоклав

**H** Кипячение 100°C

**S** Самоламинирующая этикетка

**L** Низкопрофильная (тонкая) этикетка

**R** Перемещаемая

## Идентификация в лаборатории



### Этикетки для общего лабораторного оборудования

При правильной идентификации время, потраченное на поиск подходящего образца или инструмента, может быть потрачено на то, что действительно важно. Brady предлагает широкий ассортимент материалов, подходящих для изготовления выдвижных ящиков, шкафов, полок, складских помещений и лабораторного оборудования.

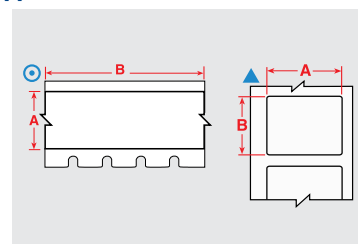

| Диаграмма | Артикул   | Материал | Особые свойства | Ширина А (мм) | Высота В (мм) | Длина В (м) | Наименование    | Риббон серии      | Шт. в рул. |
|-----------|-----------|----------|-----------------|---------------|---------------|-------------|-----------------|-------------------|------------|
| ⊙         | brd173233 | B-430    | F A H           | 9,53          | -             | 15,24       | M7C-375-430     | R6000HF           | 1          |
| ▲         | brd173333 | B-423    |                 | 9,53          | 9,53          | -           | M7-3-423        | R6000HF           | 500        |
| ▲         | brd173321 | B-423    |                 | 10,16         | 10,16         | -           | M7-4-423        | R6000HF           | 500        |
| ⊙         | brd173220 | B-595    | F               | 12,70         | -             | 15,24       | M7C-500-595-BK  | R4400-WT          | 1          |
| ⊙         | brd173219 | B-595    | F               | 12,70         | -             | 15,24       | M7C-500-595-BL  | R6000HF, R4400-WT | 1          |
| ⊙         | brd173217 | B-595    | F               | 12,70         | -             | 15,24       | M7C-500-595-CL  | R6000HF, R4400-WT | 1          |
| ⊙         | brd173215 | B-595    | F               | 12,70         | -             | 15,24       | M7C-500-595-GN  | R6000HF, R4400-WT | 1          |
| ⊙         | brd173211 | B-595    | F               | 12,70         | -             | 15,24       | M7C-500-595-OR  | R6000HF, R4400-WT | 1          |
| ⊙         | brd173208 | B-595    | F               | 12,70         | -             | 15,24       | M7C-500-595-RD  | R6000HF, R4400-WT | 1          |
| ⊙         | brd173205 | B-595    | F               | 12,70         | -             | 15,24       | M7C-500-595-WT  | R6000HF           | 1          |
| ⊙         | brd173204 | B-595    | F               | 12,70         | -             | 15,24       | M7C-500-595-YL  | R6000HF, R4400-WT | 1          |
| ⊙         | brd173226 | B-430    | F A H           | 12,70         | -             | 15,24       | M7C-500-430     | R6000HF           | 1          |
| ⊙         | brd173228 | B-423    |                 | 12,70         | -             | 15,24       | M7C-500-423     | R6000HF           | 1          |
| ▲         | brd174493 | B-423    | F A H           | 12,70         | 12,70         | -           | BM-7-423        | R6000HF           | 5000       |
| ▲         | brd173313 | B-423    | F A H           | 12,70         | 12,70         | -           | M7-7-423        | R6000HF           | 500        |
| ⊙         | brd173287 | B-595    | F               | 25,40         | -             | 15,24       | M7C-1000-595-BK | R4400-WT          | 1          |
| ⊙         | brd173286 | B-595    | F               | 25,40         | -             | 15,24       | M7C-1000-595-BL | R6000HFR4400-WT   | 1          |
| ⊙         | brd173284 | B-595    | F               | 25,40         | -             | 15,24       | M7C-1000-595-CL | R6000HFR4400-WT   | 1          |
| ⊙         | brd173282 | B-595    | F               | 25,40         | -             | 15,24       | M7C-1000-595-GN | R6000HFR4400-WT   | 1          |
| ⊙         | brd173278 | B-595    | F               | 25,40         | -             | 15,24       | M7C-1000-595-OR | R6000HFR4400-WT   | 1          |
| ⊙         | brd173275 | B-595    | F               | 25,40         | -             | 15,24       | M7C-1000-595-RD | R6000HFR4400-WT   | 1          |
| ⊙         | brd173272 | B-595    | F               | 25,40         | -             | 15,24       | M7C-1000-595-WT | R6000HF           | 1          |
| ⊙         | brd173271 | B-595    | F               | 25,40         | -             | 15,24       | M7C-1000-595-YL | R6000HFR4400-WT   | 1          |
| ⊙         | brd173297 | B-430    | F A H           | 25,40         | -             | 15,24       | M7C-1000-430    | R6000HF           | 1          |
| ▲         | brd174431 | B-423    |                 | 25,40         | 9,53          | -           | BM-16-423       | R6000HF           | 5000       |
| ▲         | brd173418 | B-430    |                 | 25,40         | 9,53          | -           | M7-16-430       | R6000HF           | 500        |
| ▲         | brd173419 | B-423    |                 | 25,40         | 9,53          | -           | M7-16-423       | R6000HF           | 500        |
| ▲         | brd173445 | B-423    |                 | 25,40         | 12,70         | -           | BM-17-423       | R6000HF           | 5000       |
| ▲         | brd173409 | B-430    | F A H           | 25,40         | 12,70         | -           | M7-17-430       | R6000HF           | 500        |
| ▲         | brd173412 | B-423    | F A H           | 25,40         | 12,70         | -           | M7-17-423       | R6000HF           | 500        |
| ▲         | brd174453 | B-423    |                 | 25,40         | 25,40         | -           | BM-19-423       | R6000HF           | 2500       |
| ▲         | brd173400 | B-423    |                 | 25,40         | 25,40         | -           | M7-19-423       | R6000HF           | 250        |
| ▲         | brd173383 | B-424    | F               | 25,40         | 50,80         | -           | M7-20-424       | R4300             | 100        |
| ▲         | brd173384 | B-423    | F A H           | 25,40         | 50,80         | -           | M7-20-423       | R6000HF           | 100        |
| ▲         | brd173319 | B-430    |                 | 38,10         | 9,53          | -           | M7-45-430       | R6000HF           | 500        |
| ▲         | brd174468 | B-423    |                 | 38,10         | 12,70         | -           | BM-29-423       | R6000HF           | 5000       |
| ▲         | brd173363 | B-423    |                 | 38,10         | 12,70         | -           | M7-29-423       | R6000HF           | 500        |
| ▲         | brd173346 | B-423    | F A H           | 38,10         | 25,40         | -           | M7-31-423       | R6000HF           | 250        |
| ▲         | brd173338 | B-423    |                 | 38,10         | 38,10         | -           | M7-32-423       | R6000HF           | 250        |
| ⊙         | brd173256 | B-595    | F               | 50,80         | -             | 15,24       | M7C-2000-595-BK | R4400-WT          | 1          |
| ⊙         | brd173255 | B-595    | F               | 50,80         | -             | 15,24       | M7C-2000-595-BL | R6000HFR4400-WT   | 1          |
| ⊙         | brd173253 | B-595    | F               | 50,80         | -             | 15,24       | M7C-2000-595-CL | R6000HFR4400-WT   | 1          |
| ⊙         | brd173251 | B-595    | F               | 50,80         | -             | 15,24       | M7C-2000-595-GN | R6000HFR4400-WT   | 1          |
| ⊙         | brd173247 | B-595    | F               | 50,80         | -             | 15,24       | M7C-2000-595-OR | R6000HFR4400-WT   | 1          |
| ⊙         | brd173244 | B-595    | F               | 50,80         | -             | 15,24       | M7C-2000-595-RD | R6000HFR4400-WT   | 1          |
| ⊙         | brd173241 | B-595    | F               | 50,80         | -             | 15,24       | M7C-2000-595-WT | R6000HF           | 1          |
| ⊙         | brd173240 | B-595    | F               | 50,80         | -             | 15,24       | M7C-2000-595-YL | R6000HFR4400-WT   | 1          |
| ⊙         | brd173266 | B-430    | F A H           | 50,80         | -             | 15,24       | M7C-1900-430    | R6000HF           | 1          |
| ▲         | brd174456 | B-424    | F               | 50,80         | 25,40         | -           | BM-20-424       | R4300             | 1000       |
| ▲         | brd173448 | B-423    | F A H           | 50,80         | 25,40         | -           | BM-20-423       | R6000HF           | 1000       |

F Холодильная установка

N Жидкий азот

A Автоклав

H Кипячение 100°C

S Самоламинирующая этикетка

L Низкопрофильная (тонкая) этикетка

R Перемещаемая

















В данном разделе приведены основные характеристики материалов, перечисленных в каталоге, в том числе основные применения и ссылки на стандарты. Для получения более подробной информации запросите TDS у вашего менеджера.

| Номер        | Материал  | Покрытие  | Цвет              | Температура эксплуатации (прошло 30дневное тестирование) | Значки производительности | Свойства и применение | Соответствие стандартам  |   |
|--------------|---|-----------|-------------------|--|---------------------------|-----------------------|--|---|
|              |   |           |                   | Мин. Макс.   |                           |                       |  |   |
| B-109        | Полиэтиленовая бирка  | Матовое   | Белый             | -40 °C   | 49 °C                     |                       | Белая полиэтиленовая бирка с матовым покрытием. Отличное решение для идентификации многожильных кабелей и инвентаря. Бирка для маркировки ремонтных работ. Хорошая атмосферостойкость, влагостойкость и читаемость после воздействия растворителя  | –   |
| B-342        | Термоусадочная трубка из полиолефина                          | Матовое   | Белый             | -55 °C   | 130.6 °C                  |                       | Термоусадочная трубка для маркировки проводов с коэффициентом усадки 3:1, которая плотно прилегает к проводу для идентификации и защиты. Материал самопогасающийся, устойчивый к выцветанию и огнестойкий. Трубка доступна в желтом и черном цветах.   | Соответствует UL224; SAE-AMS-DTL-23053/5 C (Класс 1); SAE-AS-81531  |
| B-345        | Высокотемпературная термоусадочная трубка из поливинилфторида | Матовое   | Белый             | -70 °C   | 130.6 °C                  |                       | Высокотемпературная термоусадочная трубка для маркировки проводов с коэффициентом усадки 2:1. Для применения в экстремально высоких температурах. Изготовлена из ПВДФ. Доступна также в черном цвете   | NASA SP-R-0022A Производительность дегазации; SAE-AMS-DTL-23053/18 (Класс 2); SAE-AS-81531; IL-STD-202G Метод 215K  |
| B-348        | Полиолефин  | Матовое   | Белый             | -55 °C   | 135 °C                    |                       | Бирки из полиолефина предназначены для идентификации кабеля и провода в зонах, где требуется низкое задымление и отсутствие галогенов. Материал соответствует самым строгим нормам для транспортных средств общественного транспорта   | –   |
| B-362        | Металлизированный винил контроля вскрытия                     | Глянцевое | Серый             | -70 °C   | 80 °C                     |                       | Контрольный винил для идентификации признаков вскрытия либо порчи продукта. Соблюдайте осторожность при снятии с подложки - материал очень хрупкий   | –   |
| B-390        | Жесткие вставки   | Матовое   | Белый             | -40 °C   | 100 °C                    |                       | Жесткие вставки для контейнеров. Изготовлены из прозрачного ПВХ  | Без галогена (DIN VDE 0472/часть 815)   |
| B-403        | Бумага  | Матовое   | Черный на белом   | -70 °C   | 100 °C                    |                       | Белая растворимая бумага. Полностью растворяется в воде, не оставляя следов клея, идеально подходит для временной маркировки.  | –   |
| B-412        | Полипропиленовая бирка  | Матовое   | Белый             | -40 °C   | 100 °C                    |                       | Белая полипропиленовая бирка с матовым покрытием. Обеспечивает высокую четкость печати и высокую прочность на разрыв.  | –   |
| B-414        | Полиэстер   | Матовое   | Белый             | -40 °C   | 50 °C                     |                       | Этикетки BradyStrip на липучке типа «крючок-петля» - единственное в своем роде решение для быстрой и удобной маркировки кабельных стяжек типа Velcro. При необходимости их можно легко снять, заменив новыми, либо переместить на другой пучок.  | –   |
| B-417        | Самоламинирующийся винил                                      | Матовое   | Белый, прозрачный | -40 °C   | 70 °C                     |                       | Защитите свою маркировку на кабеле и проводе с помощью этого самоламинирующегося маркера со сверхсильным клеем. Сверхпрочный клей делает эти маркеры идеальными для проводов малого диаметра. Имеет белое поле для печати и прозрачный конец, который оборачивается вокруг маркера.  | Соответствует стандарту маркировки UL969 при печати с использованием риббонов Brady серии R4300 и R7950. Подробности см. в файлах ULH62024. Покупатели Brady должны указать при покупке, требуются ли им этикетки B-417, признанные UL. Brady продает как одобренные UL этикетки B-417, так и неутвержденные этикетки в зависимости от требований заказчика.  |
| B-422        | Полиэстер   | Глянцевое | Белый             | -40 °C   | 100 °C                    |                       | Устойчивый к воздействию растворителей. Используется для идентификации компонентов, штрихкодирования, прослеживаемости, складов.   | Признано UL; CSA принято  |
| B-422/B-966B | Полиэстер   | Глянцевое | Белый             | -40 °C   | 100 °C                    |                       | Этикетка состоит из двух частей: основная белая для легенды, вторая дополнительная для защиты (ламинационная пленка).  | –   |
| B-423        | Полиэстер   | Глянцевое | Белый             | -70 °C   | 110 °C                    |                       | Идентификация компонентов, штрихкодирование, прослеживаемость  | Признано UL; CSA принято; AGA одобрено; не содержит галогенов (DIN VDE 0472/часть 815)  |
| B-424        | Бумага  | Матовое   | Белый             | -40 °C   | 50 °C                     |                       | Белая бумага с матовым покрытием и гладким верхним покрытием для термотрансферной печати. Хорошая контрастность и устойчивость к смазыванию для печати штрих-кодов. Используется для маркировки общего назначения  | –   |
| B-424/B-966B | Бумага с дополнительной ламинацией                            | Глянцевое | Белый             | -40 °C   | 50 °C                     |                       | Этикетка состоит из двух частей: основная белая для легенды, вторая дополнительная для защиты (ламинационная пленка).  | –   |
| B-425A       | Полипропилен  | Матовое   | Белый             | -70 °C   | 80 °C                     |                       | Белый полипропиленовый материал с матовой поверхностью для термотрансферной печати. Отличная стойкость к растворителям и устойчивость к истиранию; не рекомендуется для длительного использования на открытом воздухе.   | Признано UL; CSA принято; Не содержит галогенов (DIN VDE 0472/часть 815)  |
| B-427        | Самоламинирующийся винил                                      | Матовое   | Белый, прозрачный | -40 °C   | 60 °C                     |                       | Самоламинирующийся материал для термотрансферной печати. Эти этикетки имеют область печати с прозрачным «хвостом», который оборачивается вокруг. «Хвост» служит ламинирующим покрытием для защиты печати. Превосходная стойкость к истиранию, растворителям, воде, маслу и грязи. Также доступны в сером, коричневом, зеленом, желтом, синем, красном, фиолетовом, оранжевом цветах. | Соответствует стандарту маркировки UL969 при печати с использованием риббонов Brady серий R4300 и R6200. Подробности см. в файлах ULH17154. Покупатели Brady должны указать при покупке, требуются ли им этикетки B-427, признанные UL. Brady продает как этикетки B-427, признанные UL, так и неутвержденные этикетки, в зависимости от требований клиентов. |
| B-428        | Металлизированный полиэстер                                   | Матовое   | Серебристый       | -70 °C   | 120 °C                    |                       | Идеальное решение для изготовления шильдиков, маркировки электронных компонентов. Устойчивость к воздействию растворителей и перепадам температур  | Признано UL; CSA принято; Не содержит галогенов (DIN VDE 0472/часть 815)  |
| B-428/B-966B | Металлизированный полиэстер с дополнительной ламинацией       | Глянцевое | Серый             | -70 °C   | 120 °C                    |                       | Этикетка из металлизированного полиэстера поставляется с отдельным ламинирующим слоем, который наносится поверх этикетки после печати. Таким образом, этикетка остается четкой и легко читаемой даже в неблагоприятных условиях. Верхний ламинат представляет собой прозрачный полиэстер (B-966B), который при нанесении выходит за пределы этикетки с каждой стороны.               | –   |
| B-430        | Полиэстер   | Глянцевое | Прозрачный        | -70 °C   | 100 °C                    |                       | Прозрачный, высококачественный материал с глянцевой поверхностью для общей маркировки  | Признано UL; CSA принято  |

# Описание материалов

| Номер  | Материал                       | Покрытие       | Цвет              | Температура эксплуатации (прошло 30дневное тестирование) |        | Значки производительности   | Свойства и применение  | Соответствие стандартам  |
|--|--------------------------------|----------------|-------------------|--|--------|---|--|--|
|  |                                |                |                   | Мин.   | Макс.  |   |  |  |
| B-432  | Полиэстер                      | Глянцевое      | Прозрачный        | -40 °C   | 100 °C |   | Прозрачный, высококачественный материал с глянцевой поверхностью для общей маркировки. Очень похож на B-430, но обладает усиленным клеем для лучшей адгезии к шероховатым поверхностям.  | Признано UL; CSA принято   |
|  B-435A   | Металлизированный полиэстер    | Глянцевое      | Серый             | -40 °C   | 90 °C  |    | Металлизированный полиэстер, устойчивый к различным растворителям и переменным температурам. Идеально подходит для серийных и паспортных табличек с качеством заводской таблички и металлическим покрытием.  | Признано UL; CSA принято   |
| B-437  | Поливинилфторид                | Матовое        | Белый             | -70 °C   | 135 °C |    | Маркировка провода и кабеля. Самогасящийся. Применение в тяжелых условиях эксплуатации. Доступен в форматах непрерывной ленты или вырубных этикеток. Отличная стойкость к воздействию воды, масла и других жидкостей. Также имеется в наличии желтый.  | MIL-M-87958 Чувствительный к давлению маркер для идентификации проводов или кабелей  |
|  B-439    | Винил                          | Глянцевое      | Белый             | -70 °C   | 80 °C  |    | Цветной винил идеально подходит для паспортных табличек, идентификации готовой продукции и общей маркировки. Материал также доступен в черном, синем, зеленом, оранжевом, фиолетовом, серебристом и желтом цветах.   | –  |
|  B-459    | Полиэстер                      | Матовое        | Белый             | -40 °C   | 100 °C |    | Белый полиэстер для термотрансферной печати с матовым покрытием. Предназначен для применения на верхней стороне печатных плат и с паспортными табличками, в которых используются высококачественные материалы с буквенно-цифровой идентификацией, штрих-кодированием и графикой.                                   | Признано UL; CSA принято   |
| B-461  | Самоламинирующийся полиэстер   | Матовое        | Белый, прозрачный | -196 °C  | 110 °C |   | Перманентный адгезив; выдерживает воздействие жидкого азота при самоламинировании. Температурный диапазон увеличивается до 121°C при использовании в автоклаве   | –  |
|  B-473    | Рассеивающий статику полиэстер | Глянцевое      | Белый             | -40 °C   | 120 °C |    | Белый полиэстер с глянцевым покрытием, используемый для маркировки печатных плат и электронных компонентов. Материал рассеивающий статику  | Признано UL; CSA принято; Соответствует значениям поверхностного сопротивления в рекомендуемом диапазоне для рассеивающих электростатических материалов, как определено ANSI/ESD S541-2008 (между 10 <sup>6</sup> и 10 <sup>11</sup> Ом) |
| B-481  | Полиэстер StainerBondz™        | Матовое        | Белый             | -80 °C   | 130 °C |   | Белый полиэстер устойчив к воздействию кислоты и других химикатов, которые обычно используются в процессе окрашивания предметных стекол  | –  |
|  B-483A | Полиэстер                      | Глянцевое      | Белый             | -40 °C   | 120 °C |  | Полиэстер с усиленным адгезивом для замасленных поверхностей. Применяется для штрих-кодирования, общей маркировки. Устойчивый к ультрафиолету, солевому туману, влажности  | Признано UL; CSA принято   |
| B-486B   | Металлизированный полиэстер    | Матовое        | Серебристый       | -40 °C   | 120 °C |   | Полиэстер с усиленным адгезивом для замасленных поверхностей. Идеальное решение для печати лицевых табличек. Для использования внутри помещений  | Признано UL; CSA принято   |
|  B-488  | Полиэстер                      | Матовое        | Белый             | -40 °C   | 145 °C |  | Аналог материала B-423, но с матовой поверхностью. Используется для идентификации компонентов, штрихкодирования, прослеживаемости  | Признано UL; CSA принято   |
|  B-489A | Полиэстер                      | Матовое        | Белый             | -40 °C   | 120 °C |  | Полиэстер с усиленным адгезивом для замасленных поверхностей. Аналог B-483, но с матовой поверхностью. Идеален для штрихкодирования, общей маркировки. Устойчив к ультрафиолету, солевому туману, влажности  | Признано UL; CSA принято   |
| B-490  | Полиэстер FreezerBondz™        | Матовое        | Белый             | -196 °C  | 130 °C |   | Можно наносить на замороженные поверхности, включая стекло и полипропилен, хранящиеся в жидком азоте, за исключением крышек флаконов. Материал должен немного накладываться сам на себя. Очень тонкий; для маркировки замороженных поверхностей.   | –  |
| B-492  | Полиэстер FreezerBondz™        | Матовое        | Белый             | -196 °C  | 110 °C |   | Выдерживает воздействие жидкого азота и погружение в горячую воду  | –  |
| B-494  | Полиэстер                      | Глянцевое      | Белый, Желтый     | -196 °C  | 70 °C  |   | Наша этикетка из полиэстера B-494 — это надежное решение для идентификации и отслеживания образцов. Этикетка не отклеится и останется читаемой даже при воздействии химикатов или хранения в жидком азоте. Благодаря подповерхностной печати цветовой код этикетки не выцветает, не размазывается и не размывается | –  |
|  B-498  | Виниловая ткань                | Semi-Глянцевое | Белый             | -40 °C   | 80 °C  |  | Белая виниловая ткань с перемещаемым адгезивом для использования внутри помещения с условием необходимости частого перемещения этикеток. Не оставляет следов клея  | Признано UL  |
| B-499  | Нейлоновая ткань               | Матовое        | Черный на белом   | -40 °C   | 90 °C  |   | Нейлоновая ткань с матовым покрытием с усиленным адгезивом. Высокая адгезия позволяет производить маркировку в условиях нагрева, масла и грязи. Материал также доступен в желтом цвете   | Признано UL; CSA принято; Не содержит галогенов (DIN VDE 0472/часть 815) - только для материала белого цвета   |
| B-584  | Светоотражающая лента          | Глянцевое      | Оранжевый         | -40 °C   | 70 °C  |   | Подходит для использования на открытом воздухе. Материал также доступен в серебристом и желтом цвете   | –  |
| B-595  | Винил                          | Глянцевое      | Белый             | -40 °C   | 82 °C  |   | Высококачественный винил с постоянным акриловым адгезивом. Виниловая лента идеально приклеивается на стены, трубы, различного рода оборудование с грубой, текстурированной и изогнутой поверхностями. Срок эксплуатации 8-10 лет с момента наклеивания. Доступен в широком диапазоне цветов.                       | BSS609:1986 Раздел 2 и 3   |
| B-642  | Поливинилфторид                | Матовое        | Белый, прозрачный | -70 °C   | 120 °C |  | Самогасящийся поливинилфторид. Самоламинирующаяся этикетка для маркировки проводов, кабелей и лабораторных флаконов и колб. Обладает отличной стойкостью к истиранию и размазыванию  | –  |

| Номер  | Материал   | Покрытие  | Цвет  | Температура эксплуатации (прошло 30дневное тестирование) |        | Значки производительности   | Свойства и применение  | Соответствие стандартам   |
|--|--|-----------|---|--|--------|---|--|---|
|  |  |           |   | Мин.   | Макс.  |   |  |   |
|  B-717    | Полиимид   | Глянцевое | Белый   | -70 °C   | 300 °C |    | Белый полиимидный материал с глянцевым покрытием и сверхпрочным адгезивом. Используется для маркировки печатных плат и электронных компонентов в процессе производства. Обладает стойкостью к химическим воздействиям и процессам экстремальной стирки. Значения удельного поверхностного сопротивления в рекомендуемом диапазоне для диссипативных упаковочных материалов ESD   | Признан UL; Соответствует требованиям ANSI/ESD S541-2008 (от 104 до 1011 Ом) для рассеивающих электростатических упаковочных материалов; соответствует требованиям стандарта MIL-STD-202G, метод 215K |
|  B-718    | Полиимид   | Глянцевое | Белый   | -70 °C   | 300 °C |    | Тонкопрофильный (1мм) белый полиимидный материал с глянцевым покрытием и сверхпрочным адгезивом. Используется для маркировки печатных плат и электронных компонентов в процессе производства. Обладает стойкостью к химическим воздействиям и процессам экстремальной стирки. Значения удельного поверхностного сопротивления в рекомендуемом диапазоне для диссипативных упаковочных материалов ESD   | Признан UL; Соответствует требованиям ANSI/ESD S541-2008 (от 104 до 1011 Ом) для рассеивающих электростатических упаковочных материалов; соответствует требованиям стандарта MIL-STD-202G, метод 215K |
|  B-719    | Полиимид   | Матовое   | Белый   | -70 °C   | 300 °C |    | Белый полиимидный материал с матовым покрытием и сверхпрочным адгезивом. Используется для маркировки печатных плат и электронных компонентов в процессе производства. Обладает стойкостью к химическим воздействиям и процессам экстремальной стирки. Значения удельного поверхностного сопротивления в рекомендуемом диапазоне для диссипативных упаковочных материалов ESD   | Признан UL; Соответствует требованиям ANSI/ESD S541-2008 (от 104 до 1011 Ом) для рассеивающих электростатических упаковочных материалов; соответствует требованиям стандарта MIL-STD-202G, метод 215K |
|  B-724    | Полиимид   | Матовое   | Зеленовато-янтарный                                   | -70 °C   | 300 °C |    | Янтарный полиимидный материал с матовым покрытием и сверхпрочным адгезивом. Используется для маркировки печатных плат и электронных компонентов в процессе производства. Обладает стойкостью к химическим воздействиям и процессам экстремальной стирки  | Соответствует требованиям к производительности MIL-STD-202G, метод 215K; Соответствует требованиям стандарта SAE AS81531. Маркировка электроизоляционных материалов                                   |
|  B-727    | Полиимид   | Глянцевое | Белый   | -70 °C   | 300 °C |    | Белый полиимидный материал с глянцевым покрытием и сверхпрочным адгезивом. Используется для маркировки печатных плат и электронных компонентов в процессе производства. Обладает стойкостью к химическим воздействиям и процессам экстремальной стирки   | Признан UL; соответствует эксплуатационным требованиям стандарта IL-STD-202G, Примечание 12, метод 215K; Не содержит дибутилолова и диоктиллолова   |
|  B-7351  | Винил контроля вскрытия  | Satin     | Белый   | -40 °C   | 80 °C  |   | Винил контроля вскрытия с матовым покрытием для идентификации продукции. Разрушающаяся структура при попытке вскрытия  | –   |
| B-7425   | Полипропилен   | Матовое   | Черный на белом                                       | -80 °C   | 70 °C  |   | Полипропилен белого цвета. Идеально подходит для маркировки в лаборатории: флаконы, колбы, пробирки. Подходит для применения в морозильных камерах или с жидким азотом. B-7425 необходимо наносить до заморозки  | –   |
|  B-7546 | Полиэстер контроля вскрытия                                      | Глянцевое | Белый   | -20 °C   | 100 °C |  | Белый полиэстер контроля вскрытия с глянцевым покрытием. При попытке вскрытия оставляет след «VOID» на поверхности   | Признано UL; CSA принято  |
| B-7551   | Полиэстер  | Матовое   | прозрачный  | -20 °C   | 70 °C  |   |  | –   |
|  B-7576 | Металлизированный полиэстер контроля вскрытия                    | Матовое   | Серый   | -70 °C   | 100 °C |  | Металлизированный полиэстер контроля вскрытия с матовым покрытием. При попытке вскрытия оставляет след «VOID» на поверхности   | Признано UL   |
| B-7593   | Полиэстер ламинированный на вспененной основе EPREP              | Глянцевое | Белый   | -40 °C   | 100 °C |  | Трехслойный полиэстер толщиной 0,65 мм. Верхний слой устойчив к воздействию агрессивной среды и истиранию. Идеально использовать на неровных, шершавых, окрашенных порошковой краской поверхностях. Разработано, чтобы сделать паспортную табличку быстрой, менее дорогой и беспроблемной! Используйте для электрических компонентов, электрических шкафов, кнопок, латч-панелей. Материал также доступен в черном, зеленом, красном, серебристом и желтом цветах. | –   |
| B-7596   | Полиэтиленовая бирка   | Матовое   | Белый   | -40 °C   | 100 °C |   | Обладает превосходными микроперфорационными свойствами, идеально подходит для использования в качестве жестких вставок для контейнеров или бирок   | –   |
| B-7597   | Полиэтиленовая бирка   | Матовое   | Белый   | -40 °C   | 100 °C |   | Жесткие вставки для контейнеров. Не выделяют галогенов. Устойчивы к истиранию и смазыванию. Доступны также в желтом цвете  | Не содержит галогенов (DIN VDE 0472/ часть 815)   |
| B-7598   | Полиэстеровая бирка  | Глянцевое | Белый, Желтый, Красный, Зеленый, Серый, Черный, Синий | -40 °C   | 100 °C |   | Бирка из полиэстера для маркировки кабеля. Выдерживает воздействие экстремальных условий. Срок службы на открытом воздухе до 10 лет. Материал также доступен в черном, синем, зеленом, красном, серебристом и желтом цветах  | Не содержит галогенов согласно IEC 61249-2-21 (2003-11)   |
| B-7599   | Полиэтиленовая бирка   | Матовое   | Желтый  | -40 °C   | 50 °C  |   | Бирки Rapido из желтого полиэтилена для маркировки проводов наносятся быстро и легко. Просто сожмите края материала вместе и протолкните кабель через отверстия  | –   |
| B-7643   | Термопластичный полиэфирный полиуретан                           | Матовое   | Белый, Желтый   | -40 °C   | 90 °C  |   | Бирка для идентификации проводов и кабельных жгутов в суровых условиях эксплуатации. Низкогалогенный материал. Материал также доступен в черном, оранжевом, красном и желтом цветах  | Не содержит галогенов согласно IEC 61249-2-21 (2003-11), соответствие требованиям: SAE-AS81531-1998, Антипирен: IL-STD-202G   |
| B-7644   | Полипропиленовая бирка с дополнительной ламинацией из полиэстера | Глянцевое | Желтый  | -70 °C   | 150 °C |   | Пластиковая бирка под две кабельных стяжки с дополнительной ламинацией   | –   |
| B-7644   | Полипропиленовая бирка с дополнительной ламинацией из полиэстера | Глянцевое | Желтый  | -70 °C   | 150 °C |   | Пластиковая бирка под одну кабельную стяжку с дополнительной ламинацией для идентификации оборудования в суровых условиях. Доступны бирки с армированными отверстиями  | –   |
| B-7696   | Виниловая бирка  | Глянцевое | Белый   | -40 °C   | 70 °C  |   | Жесткие вставки для контейнеров DuraSleeve. Вставки с возможностью печати создают долговечную маркировку. Материал также доступен в желтом цвете   | UL94 V0   |

## Создавайте любую этикетку с помощью ПО Brady Workstation



Brady Workstation предлагает профессиональные, интуитивно понятные приложения для создания качественных этикеток на продуктах и кабеле, а также знаков безопасности. Дизайн этикеток становится проще, быстрее и быстро адаптируется к новым нормам этикетирования благодаря централизованному обновлению.

### Выберите нужные вам приложения

Просто выберите нужные вам приложения, загрузите 30-дневную пробную версию и совершите покупку, когда будете удовлетворены работой ПО.

▶ **Попробуйте это сегодня! Откройте для себя программное обеспечение Brady Workstation по адресу [www.bradyeurope.com/workstation](http://www.bradyeurope.com/workstation) или по адресу <https://umpgroup.ru/catalog/markirovka-brady/programmnoe-obespechenie/>**

## Brady Workstation экспресс этикетки

Более быстрый доступ к файлам. Где бы вы ни работали.

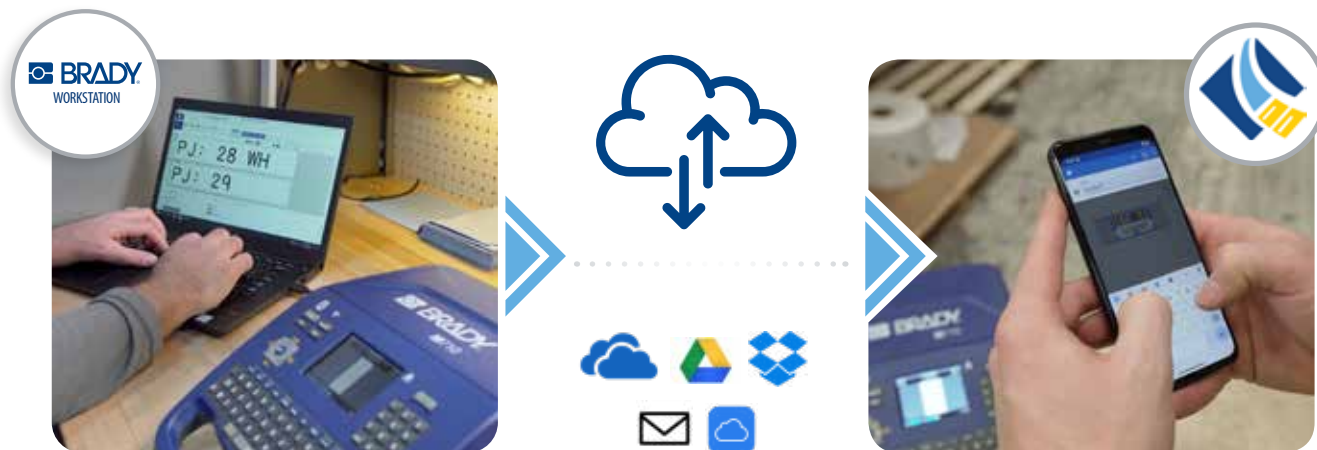

Файл с этикетками, созданный в офисе

Этикетки, перенесенные в облако

Этикетки, напечатанные в полевых условиях

- ▶ 20+ типы штрих-кодов
- ▶ 80+ шрифтов
- ▶ 1400+ символов
- ▶ Microsoft Excel импорт
- ▶ Последовательность этикеток
- ▶ Сохранение этикеток и совместное использование
- ▶ Предварительный просмотр печати
- ▶ Состояние принтера в режиме
- ▶ 30+ поддерживаемых языков

▶ **Скачайте бесплатное приложение в Apple App Store или Google Play (найдите “Brady Express Labels”).**



| Спецификация                           |  |
|--|--|
| Технология печати                      | Термотрансферная   |
| Разрешение печати (dpi)                | 300  |
| Скорость печати (мм/сек)               | 76.20  |
| Цветопередача                          | Одноцветный  |
| Непрерывные или вырубленные этикетки   | Непрерывные и вырубленные  |
| Макс. Ширина этикетки (мм)             | 50.80  |
| Макс. Длина печати (мм)                | 1016.00  |
| Рекомендованная печать в день          | 1000   |
| Вариант подключения                    | Автономное<br>USB<br>Bluetooth на выбранных моделях<br>WiFi на выбранных моделях   |
| Поддерживаемые телефоны и планшеты     | Android с Android OS 6+<br>iPhone с iOS 10+<br>Применимо только к моделям Wi-Fi и Bluetooth.                               |
| Совместимость программного обеспечения | Brady Workstation<br>Express Labels App  |
| Тип штрих-кода                         | QR Code Dataatrix Code 128 Code 39 EAN-8 EAN-13 Interleaved 2 of 5 UPC-A UPC-<br>Больше с помощью программного обеспечения |
| Встроенные символы                     | 500+   |
| Физические характеристики              |  |
| Ширина x Высота x Глубина (мм)         | 240.03 x 345.20 x 116.75   |
| Вес (кг)                               | 2.45   |
| Экранные индикаторы                    | Заряд батареи<br>Распознавание артикула риббона и этикетки<br>Остаток риббона<br>Остаток запаса                            |
| Резак                                  | Автоматический резак   |
| Гарантия                               | 2 года   |
| Испытание на падение                   | Устойчив к падению с высоты 1,2 метра, песку и пыли  |



## Принтера



| Артикул   | Наименование     | Описание   |
|-----------|------------------|--|
| brd317820 | M710-WB-CYR-PWID | Принтер BRADY M710-WB-CYR-PWID с ПО BWS для маркировки кабеля и провода (PWID Suite), русско-англ. клавиатура. В компл: жесткий кейс, литий-ионный аккумулятор, адаптер, USB кабель, переходник для материалов M610/M611, быстрый старт, риббон черн. M7-R6000, материал M7C-1000-595-WT |
| brd317828 | M710-WB-CYR-SFID | Принтер BRADY M710-WB-CYR-SFID с ПО BWS для печати знаков безопасности (SFID Suite), русско-англ. клавиатура. В компл: жесткий кейс, литий-ионный аккумулятор, адаптер, USB кабель, переходник для материалов M610/M611, быстрый старт, риббон черн. M7-R6000, материал M7C-1000-595-WT  |
| brd317817 | M710-WB-CYRILLIC | Принтер BRADY M710-WB-CYRILLIC с базовым ПО BWS, русско-англ. клавиатура. В компл: жесткий кейс, литий-ионный аккумулятор, адаптер, USB кабель, переходник для материалов M610/M611, быстрый старт, риббон черн. M7-R6000, материал M7C-1000-595-WT                                      |

Этот принтер поставляется в жестком кейсе с USB-кабелем, кратким руководством по эксплуатации, USB-накопителем (с информацией о продукте и Драйвера Windows), литий-ионная аккумуляторная батарея, адаптер переменного тока, программное обеспечение Brady Workstation, адаптер, рулон этикеток C-1000-595-WT и риббон M7-R6000

▶ Для получения дополнительной информации о приложении Brady Workstation и приложении Brady Express смотрите на стр. 52.

Базовый пакет входит в комплект поставки каждого принтера, все, что вам нужно сделать, это загрузить его.

## Аксессуары

Жесткий кейс



Набор для чистки



Литий-ионная батарея



| Артикул   | Наименование   |
|-----------|--|
| brd147998 | M71-ADAPT-BK Переходник для расходных материалов от TLS/BMP61, черный (3шт. в упак.) |
| brd175673 | Перезаряжаемый литий-ионный аккумулятор для принтера M610/M710                       |
| brd175674 | Перезаряжаемый NiMH-аккумулятор для принтеров M610/M710                              |
| brd175665 | Кабель USB-C к USB Type A  |
| brd114886 | Набор для чистки   |
| brd175664 | Жесткий кейс для принтера M710   |
| brd150619 | Защитная мягкая сумка для портативного принтера BMP71                                |





## Москва

109147, Россия, г. Москва, ул. Марксистская, д. 34, корп. 10

Телефон: (495) 748-09-07

Для бесплатных звонков по России 8-800-505-52-75

promo@umpgroup.ru

Авторизованный сервисный центр

Тел.: (495) 748-09-07

srv-ump@umpgroup.ru

Подпишитесь на ЮМП в соцсетях #юнитмаркпро #umpgroup

*Представительства*

## Екатеринбург

Адрес: 620017, Россия, г. Екатеринбург,

ул. Фронтových бригад, д. 18, корпус 2, офис 603

Телефон: (343) 389-09-35, (912) 295-86-06, (919) 360-58-90

E-mail: e-burg10@umpgroup.ru

## Новосибирск

Адрес: 630111, Россия, г. Новосибирск,

ул. Кропоткина, д. 271, офис 712

Телефон: (383) 219-00-09, (983) 300-27-24

E-mail: nsk-6@umpgroup.ru

## Нижний Новгород

Адрес: 603089, Россия, г. Нижний Новгород,

ул. Гаражная, д. 9, офис 327

Телефон: (831) 410-58-51, (910) 791-35-65

E-mail: nn-5@umpgroup.ru

## Санкт-Петербург

Адрес: 197342, Россия, Санкт-Петербург,

Выборгская наб., д. 61А, БЦ «Акватория», офис 334

Телефон: (812) 416-53-52, (911) 999-19-29

E-mail: spb-m@umpgroup.ru

## Ростов-на-Дону

Адрес: 344065, г. Ростов-на-Дону,

ул. 50-летия Ростсельмаша, д. 2Г, офис 317

Телефон: (863) 308-95-94, (989) 705-45-56

E-mail: don-1@umpgroup.ru

## Владивосток

Адрес: 690068, Россия, г. Владивосток,

ул. Кирова, д. 60А

Телефон: (423) 237-47-59, (914) 677-45-30

E-mail: vlk-1@umpgroup.ru

## Тольятти

Адрес: 445043, Россия, г. Тольятти,

ул. Коммунальная, д. 39, офис 628

Тел/факс: (8482) 75-82-42, (917) 121-85-70

E-mail: tgt-2@umpgroup.ru

## Иркутск

Адрес: 664017, Россия, г. Иркутск,

ул. Помяловского, д. 1, офис 208

Телефон: (3952) 79-87-59, (950) 144-30-29

E-mail: irk-1@umpgroup.ru

